

KUPPERSBERG

BEDIENUNGSANLEITUNG

TECHNICAL PASSPORT

РУКОВОДСТВО ПОЛЬЗОВАТЕЛЯ

GGF 4525

GESCHIRRSPÜLMASCHINE

DISHWASHER

ПОСУДОМОЕЧНАЯ МАШИНА



INHALT

SICHERHEITSINFORMATIONEN	4
ENTSORGUNG.....	6
BEDIENUNGSANLEITUNG	7
ERSTE SCHRITTE.....	8
BELADEN DER GESCHIRRRSPÜLERKÖRBE	16
STARTEN VON WASCHPROGRAMMEN.....	21
WARTUNG UND REINIGUNG	24
INSTALLATION.....	28
TIPPS ZUR FEHLERSUCHE.....	31



Machen Sie sich mit der Anleitung vertraut!

Sehr geehrter Kunde!

Lesen Sie dieses Benutzerhandbuch sorgfältig durch und bewahren Sie es auf, damit Sie später bei Bedarf darin nachschlagen können.

Geben Sie es an jeden nachfolgenden Besitzer des Geräts weiter.

Diese Anleitung enthält Abschnitte zu den Themen «Sicherheitshinweise», «Bedienungshinweise», «Installationshinweise», «Hinweise zur Fehlerbehebung» usw.

Lesen Sie die Anleitung vor der Benutzung des Geschirrspülers sorgfältig durch, damit Sie den Geschirrspüler richtig benutzen und warten können.

HINWEIS:

Der Hersteller kann im Rahmen seiner Politik der ständigen Produktentwicklung und -aktualisierung Änderungen ohne vorherige Ankündigung vornehmen.

Geschirrspülmaschine



SICHERHEITSINFORMATIONEN

Achtung!

Beachten Sie die grundlegenden Sicherheitsvorkehrungen bei der Benutzung des Geschirrspülers:

ACHTUNG!**WASSERSTOFF IST EXPLOSIV!**

Unter bestimmten Bedingungen kann sich im Warmwassersystem Wasserstoff bilden, wenn der Geschirrspüler zwei Wochen oder länger nicht benutzt wurde. **WASSERSTOFF IST EXPLOSIONSGEFÄHRLICH.** Wenn die Warmwasserversorgung während eines solchen Zeitraums nicht benutzt wurde, öffnen Sie vor der Benutzung des Geschirrspülers den Warmwasserhahn und lassen Sie das Wasser einige Minuten lang ablaufen. Dadurch wird ein Teil des angesammelten Wasserstoffs freigesetzt. Da das Gas brennbar ist, sollten Sie nicht rauchen und kein Feuer verwenden (Streichhölzer, Feuerzeuge usw.).

WARNUNG!**RICHTIGER GEBRAUCH**

➔ Nicht auf die Tür oder den Geschirrspülerkorb lehnen, setzen oder stellen.

➔ Berühren Sie das Heizelement nicht während oder unmittelbar nach der Benutzung der Maschine.

➔ Nehmen Sie den Geschirrspüler nur in Betrieb, wenn alle Teile des Geräts an ihrem Platz sind. Wenn der Geschirrspüler läuft – öffnen Sie die Tür

sehr vorsichtig. Es besteht die Gefahr, dass Wasser herausspritzt.

➔ Legen Sie keine schweren Gegenstände auf die geöffnete Tür und stellen Sie sich nicht darauf. Das Gerät kann nach vorne kippen und zerbrechen.

➔ Wenn Sie Geschirr zum Spülen einladen:

– Platzieren Sie scharfe Gegenstände so, dass sie die Türdichtung nicht beschädigen können;

– Scharfe Messer mit dem Griff nach oben einlegen, um die Gefahr von Schnittverletzungen zu verringern;

– **Achtung:** Messer und andere Gegenstände mit scharfen Enden sollten mit der Spitze nach unten oder waagrecht in den Korb gelegt werden.

➔ Vermeiden Sie bei der Benutzung des Geschirrspülers, dass Kunststoffgegenstände mit dem Heizelement in Berührung kommen.

➔ Vergewissern Sie sich, dass der Spülmittelbehälter nach Beendigung des Spülgangs leer ist.

➔ Waschen Sie keine Kunststoffgegenstände, wenn sie nicht als spülmaschinenfest gekennzeichnet sind. Bei Kunststoffgegenständen, die nicht als spülmaschinenfest gekennzeichnet sind, sollten Sie die Empfehlungen des Herstellers beachten.

➔ Verwenden Sie nur Reinigungsmittel und Spülmittel, die für Geschirrspüler geeignet sind. Verwenden Sie niemals Seife, Waschmittel oder Handwaschmittel im Geschirrspüler.

Geschirrspülmaschine

➔ Die Vorrichtung zum Trennen von der Stromversorgung muss in die feste Verdrahtung eingebaut sein und einen Kontaktabstand von mindestens 3 mm an allen Polen aufweisen.

➔ Halten Sie Kinder von Spülmittel und Klarspüler fern und halten Sie Kinder von der geöffneten Tür des Geschirrspülers fern, da sich darin Spülmittelreste befinden können.

➔ Tauchen Sie das Gerät, das Kabel oder den Stecker nicht in Wasser oder andere Flüssigkeiten, um die Gefahr eines Stromschlags zu vermeiden.

➔ Kinder unter 8 Jahren, Personen mit eingeschränkten körperlichen, geistigen oder intellektuellen Fähigkeiten oder mit mangelnden Kenntnissen über das Gerät dürfen das Gerät nur unter Aufsicht von Personen benutzen, die für ihre Sicherheit verantwortlich sind, oder nachdem sie gründlich über die damit verbundenen Gefahren belehrt wurden. Kindern ist das Spielen mit dem Gerät nicht gestattet. Die Reinigung und Wartung des Geräts darf von Kindern nur unter Aufsicht einer für ihre Sicherheit verantwortlichen Person durchgeführt werden.

➔ Spülmittel sind streng alkalisch. Sie können äußerst gesundheitsschädlich sein. Kontakt mit Haut und Augen vermeiden, Kinder bei geöffneter Tür fernhalten.

➔ Die Tür sollte nicht in geöffneter Stellung stehen, da Stolpergefahr besteht.

➔ Wenn das Netzkabel beschädigt ist, muss es vom Hersteller, seinem

Kundendienst oder einer ähnlich qualifizierten Person ersetzt werden, um die Gefahr eines Stromschlags zu vermeiden.

➔ Bitte entsorgen Sie das Verpackungsmaterial ordnungsgemäß.

➔ Das Netzteil darf bei der Installation nicht gebogen oder gequetscht werden.

➔ Nehmen Sie keine Veränderungen am Gerät vor.

➔ Das Gerät muss mit neuen Schläuchen an die Wasserversorgung angeschlossen werden. Alte Schlauchleitungen dürfen nicht wiederverwendet werden.

➔ Achten Sie darauf, dass der Teppichboden (oder eine andere Verkleidung) die Lüftungsöffnungen am Boden nicht verdeckt.

➔ Verwenden Sie den Geschirrspüler nur für den vorgesehenen Zweck.

➔ Der Geschirrspüler ist nur für den Gebrauch in Innenräumen bestimmt.

➔ Der Geschirrspüler ist nicht für den gewerblichen Gebrauch bestimmt. Er ist für den Gebrauch im Haushalt und in ähnlichen Arbeits- und Wohnumgebungen bestimmt.

➔ Überladen Sie den Geschirrspüler nicht. Der Platz reicht nur für 9 Standardgeschirre. Verwenden Sie kein Geschirr, das nicht für das Spülen im Geschirrspüler geeignet ist. Diese Bedingungen sind sehr wichtig für gute Ergebnisse und einen angemessenen Energieverbrauch.

BEWAHREN SIE DIESE GEBRAUCHS-ANWEISUNG AUF.

Geschirrspülmaschine

**ENTSORGUNG**

Gemäß Artikel 26 des Gesetzesdekrets Nr. 49 vom 14. März 2014 «Umsetzung der Richtlinie 2012/19/E über das Recycling von Elektro- und Elektronikgeräten (RAEE)».

Das Symbol der durchgestrichenen Mülltonne auf dem Gerät oder auf der Verpackung darauf hinweist, dass am Ende der Nutzungsdauer das Gerät muss getrennt von anderen Geräten entsorgt werden Abfall. Der Kunde muss daher das alte Gerät zurückgeben. zu den entsprechenden kommunalen Sammelstellen für die getrennte Sammlung. Elektronik- und Elektroschrott. Als Alternative zur Selbstentsorgung ist, das Gerät beim Kauf eines neuen Geräts an den Händler zurückzugeben. gleichwertiges Gerät. Darüber hinaus sind die Verkaufsstellen für elektronische Produkte

mit einer Fläche von über 400 m², ist es möglich, elektronische Geräte kostenlos und ohne Verpflichtung zur Elektronikschrott ohne Verpflichtung zum Kauf eines neuen Produkts die kleiner als 25 cm sind und entsorgt werden müssen. Angemessene getrennte Sammlung von Abfällen für das anschließende Recycling des recycelten Geräts, Wiederverwendung von Materialien und einer umweltgerechten Entsorgung werden negative Auswirkungen auf die Umwelt und die menschliche Gesundheit vermieden und die Wiederverwendung/Recycling der Materialien, aus denen das Gerät besteht, gefördert.

WICHTIG!

Um die Leistung Ihres Geschirrspülers zu maximieren, sollten Sie vor dem ersten Gebrauch alle Anweisungen und Bedienungshinweise lesen.

BEDIENUNGSANLEITUNG

BEDIENFELD

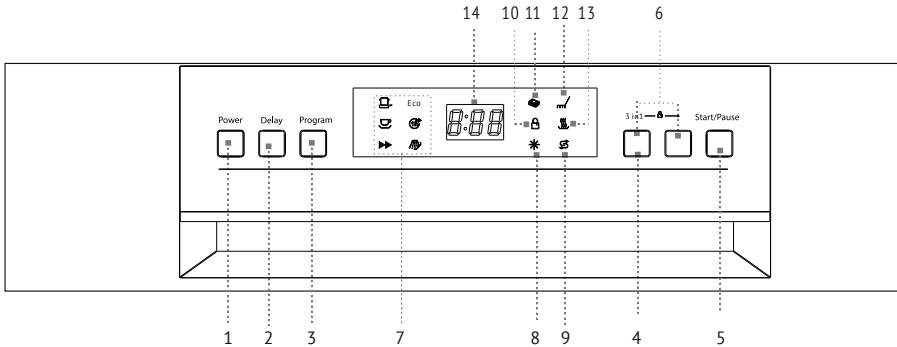

1. Einschalttaste des Geräts: Zum Ein- und Ausschalten des Geräts.

2. Verzögerter Start: Mit der Taste für den verzögerten Start («Delay») können Sie den Start eines beliebigen Programms um bis zu 24 Stunden verzögern.

3. Programmwahltaste: Drücken Sie die Taste, um ein Programm auszuwählen. Die entsprechende Programmanzeige leuchtet auf und zeigt an, welcher WASHZYKLUS gewählt wurde.

4. 3 In 1-Taste: Drücken Sie diese Taste, um die 3-in-1-Funktion auszuwählen oder zu deaktivieren.

5. Taste Start/Pause: Drücken Sie diese Taste, um den Geschirrspüler zu starten oder zu unterbrechen.

6. Taste Kindersicherung: Halten Sie die beiden Tasten 3 Sekunden lang gedrückt, um das Gerät zu sperren.

7. Programmanzeige: Wenn Sie ein Geschirrspülerprogramm auswählen, leuchtet die entsprechende Anzeige auf.

8. Klarspüler-Füllanzeige: Die Anzeige leuchtet auf, wenn der Klarspülerspender aufgefüllt werden muss.

9. Salzfüllanzeige: Die Anzeige leuchtet auf, wenn der Enthärter aufgefüllt werden muss.

10. Anzeige Kindersicherung: Die Funktion «Kindersicherung» wird verfügbar, wenn Sie die Tasten der Kindersicherung 3 Sekunden lang drücken und die Anzeige «Kindersicherung» nach 6-maligem Blinken aufleuchtet.

11. 3 in 1-Anzeige: Die Anzeige leuchtet, wenn die entsprechende Funktion ausgewählt ist.

12. Anzeige für den Waschvorgang: leuchtet auf, wenn der Geschirrspüler wäscht.

13. Trocknungsanzeige: leuchtet auf, wenn der Geschirrspüler trocknet.

14. Digitales Display: zur Anzeige der verbleibenden Betriebszeit, der Fehlercodes und der Startverzögerung.

Geschirrspülmaschine

KOMponenten FÜR GESCHIRRSPÜLER

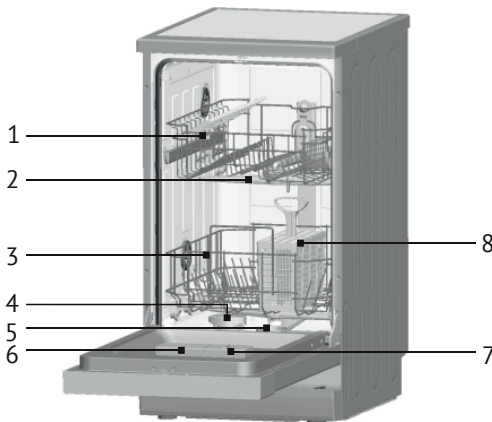

Vorderansicht

1. Oberer Geschirrkorb
2. Spray Arms
3. Unterkorb
4. Wasserenthärter
5. Filter
6. Waschmittelbehälter
7. Klarspülerspender
8. Besteckkorb



ERSTE SCHRITTE

Bevor Sie den Geschirrspüler zum ersten Mal benutzen:

- A. Installieren Sie einen Wasserenthärter
- B. Gießen Sie 500 ml Wasser in den Salzbehälter und füllen Sie dann Salz in den Geschirrspüler
- C. Füllen Sie den Klarspülerspender
- D. Verwenden Sie ein Reinigungsmittel

WASSERENTHÄRTER

Der Wasserenthärter dient dazu, Mineralien und Salze aus dem Wasser zu entfernen, die sich negativ auf das Gerät auswirken können. Je höher der Gehalt an diesen Mineralien und Salzen ist, desto härter ist das Wasser. Der Wasserenthärter muss entsprechend der Wasserhärte in Ihrem Gebiet eingestellt werden. Die Wasserhärte können Sie bei Ihrem örtlichen Wasserversorgungsunternehmen erfragen.

Einstellungen

Die zu verteilende Salzmenge kann von H0 bis H7 eingestellt werden. Bei einem eingestellten Wert von H0 ist kein Salz erforderlich.

1. Ermitteln Sie den Härtegrad Ihres Leitungswassers. Dies können Sie bei Ihrem Wasserversorgungsunternehmen tun.
2. Der Zielwert kann der Wasserhärte-tabelle entnommen werden.
3. Schließen Sie die Tür.
4. Aktivieren Sie den Schalter für die Wasserhärte.

5. Halten Sie die Taste «Delay» (Verzögerung) gedrückt und drücken Sie dann 5 Sekunden lang die Taste «Programm». Der Summer ertönt einmal und die Kontrollleuchte leuchtet auf. (Siehe Tabelle für den Status der Anzeige je nach Wasserhärte: Werkseinstellung – H4)

Um die Einstellungen zu ändern:

1. Drücken Sie die Taste «Delay» (Verzögerung). Bei jedem Tastendruck wird der Sollwert um eine Stufe erhöht; bei Erreichen des H7-Wertes wird auf den NO-Wert (Aus) umgeschaltet.

2. Drücken Sie die Taste «Programm». Die gewählte Einstellung wird nun gespeichert.

Wenden Sie sich an Ihr örtliches Wasserversorgungsunternehmen, um Informationen über den Härtegrad Ihres Wassers zu erhalten.

Wasserhärte-Tabelle

Wasserhärte		mmol / L	Eingestellter Wert
°Clark	Bereich		
0-8	Weiches	0-1.1	H0
9-10	Weiches	1.2-1.4	H1
11-12	Mittlere Weichheit	1.5-1.8	H2
13-15	Mittlere Weichheit	1.9-2.1	H3
16-20	Mittlere Weichheit	2.2-2.9	H4
21-26	Hartes	3.0-3.7	H5
27-38	Hartes	3.8-5.4	H6
39-62	Hartes	5.5-8.9	H7

EINFÜLLEN VON SALZ IN DEN WASSERWEICHER

Verwenden Sie nur Salz, das für Geschirrspüler geeignet ist.

 **HINWEIS:** Wenn Ihr Geschirrspüler nicht mit einem Wasserenthärter ausgestattet ist, können Sie diesen Abschnitt auslassen.

WASSERWEICHER

Die Wasserhärte variiert von Ort zu Ort. Das Gerät ist mit einem speziellen Wasserenthärter ausgestattet, der die Verwendung von Salz erfordert, das speziell für die Reduzierung von Kalk und Mineralien im Wasser entwickelt wurde.

Der Salzbehälter befindet sich unter dem unteren Korb und sollte wie folgt gefüllt werden:

Warnung!

Verwenden Sie nur Salz, das für Geschirrspüler geeignet ist. Alle anderen Salzarten, die nicht speziell für die Verwendung in Geschirrspülern bestimmt sind, insbesondere Kochsalz, beschädigen den Wasserenthärter. Bei Schäden, die durch die Verwendung von ungeeignetem Salz entstehen, kann der Hersteller keine Garantie übernehmen und haftet nicht für die entstandenen Kosten.

Geben Sie das Salz erst unmittelbar vor dem Start eines der Waschprogramme hinzu. Dadurch wird verhindert, dass Salzkörner oder Salzwasser, die möglicherweise aufgespritzt sind, auf unbestimmte Zeit im Boden der Maschine verbleiben, was zu Korrosion führen könnte.

Geschirrspülmaschine

Nach dem ersten Waschgang erlischt das Licht auf dem Bedienfeld.

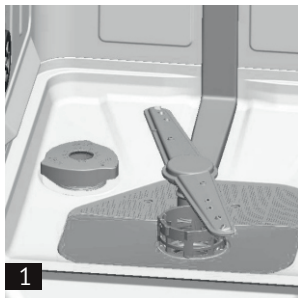

A. Entfernen Sie den unteren Korb und schrauben Sie dann den Deckel vom Salzbehälter ab. (1)



B. Wenn Sie den Behälter zum ersten Mal befüllen, sollten Sie ihn zu 2/3 mit Wasser füllen (etwa 500 ml). (2)

C. Stecken Sie das Ende des mitgelieferten Trichters in die Öffnung und füllen Sie etwa 1,2 kg Salz ein. Es kann eine kleine Menge Wasser aus dem Behälter austreten.

D. Schrauben Sie die Kappe vorsichtig wieder auf.

E. Normalerweise leuchtet die Salz-mangel-Warnleuchte erst 2 bis 6 Tage nach dem Beladen des Behälters mit Salz auf.

HINWEIS:

1. Der Salzbehälter muss gefüllt werden, wenn die Salz-mangel-Warnleuchte auf dem Bedienfeld aufleuchtet. Obwohl der Salzbehälter voll ist, kann das Licht aufleuchten, bevor das Salz vollständig aufgebraucht ist. Wenn die Salz-mangel-Warnleuchte auf dem Bedienfeld (bei einigen Modellen) aufleuchtet, kann anhand der Zyklen, die der Geschirrspüler durchläuft, entschieden werden, wann Salz in den Enthärter geladen werden muss (siehe Diagramm unten).

2. Wenn Salzpartikel auftreten, kann das Einweichprogramm gestartet werden, um sie abzuspülen.

BEFÜLLEN DES KLARSPÜLERSPENDERS

Klarspülerfunktion

Der Klarspüler wird automatisch während der letzten Spülstufe zugegeben und sorgt für eine gründliche Spülung und ein streifen- und fleckenfreies Trocknen.

Achtung!

Verwenden Sie nur Markenspülmittel. Füllen Sie niemals andere Substanzen (z. B. Geschirrspülmittel, Flüssigseife) in den Klarspülerspender ein, da dies das Gerät beschädigen könnte.

Wann der Klarspülerspender wieder gefüllt werden muss

Wenn die Klarspüler-Warnleuchte auf dem Bedienfeld aufleuchtet, können Sie die Menge des Klarspülers anhand der Farbe der optischen Füllstandsanzeige «O» in der Nähe des Deckels bestimmen. Wenn der Klarspülerbehälter voll ist, leuchtet die gesamte Anzeige dunkel. Wenn der Klarspüler verbraucht ist, nimmt die Größe des dunklen Punktes ab. Der Klarspülerstand sollte nicht unter 1/4 fallen.

Während der Klarspüler ausfließt, nimmt die Größe des dunklen Punktes auf der Klarspüler-Füllstandsanzeige wie unten dargestellt ab.

- Komplette
- 3/4 voll
- 1/2 voll
- Gefüllt 1/4 voll – sollte nachgefüllt werden, um Flecken zu vermeiden
- Leer

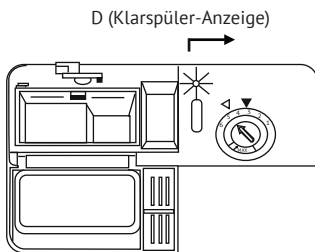

KLARSPÜLERSPENDER

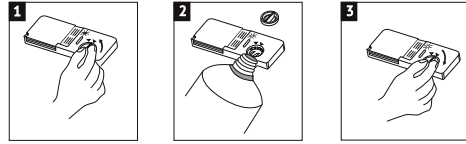

1. Öffnen Sie den Spender; drehen Sie den Deckel in Pfeilrichtung (nach links) «open» und heben Sie ihn hoch.

2. Füllen Sie den Klarspüler in den Spender und achten Sie darauf, dass er nicht überfüllt wird.

3. Setzen Sie die Kappe wieder auf, richten Sie sie auf den Pfeil «open» aus und drehen Sie sie in Richtung des Pfeils «closed» (geschlossen).

Der Klarspüler wird beim letzten Spülgang zugegeben, damit keine Wassertropfen auf dem Geschirr zurückbleiben, die Flecken und Schlieren verursachen. Der Klarspüler verbessert auch den Trocknungsprozess, indem er das Wasser vom Geschirr ablaufen lässt. Sie sollten flüssigen Klarspüler in Ihren Geschirrspülern verwenden. Der Klarspülerspender befindet sich auf der Innenseite der Tür neben dem Waschmittelspender.

Um den Spender zu befüllen, öffnen Sie den Deckel und füllen Sie den Klarspüler in den Spender, bis die Füllstandsanzeige vollständig schwarz wird. Der Spülmittelbehälter hat ein Fassungsvermögen von etwa 140 ml. Achten Sie darauf, den Spender nicht zu überfüllen, da dies zu Schaumbildung führen kann. Wischen Sie verschüttete Flüssigkeiten mit einem feuchten Tuch

Geschirrspülmaschine

auf. Denken Sie daran, den Deckel wieder aufzusetzen, bevor Sie die Tür des Geschirrspülers schließen.

⚠ **Achtung!**

Wischen Sie den beim Befüllen des Spenders verschütteten Klarspüler mit einem saugfähigen Tuch auf, um eine übermäßige Schaumbildung beim nächsten Waschgang zu vermeiden.

Installieren des Klarspülerspenders

Der Klarspülerspender hat vier oder sechs Einstellpositionen. Stellen Sie den Spender zunächst immer auf die Position «4». Wenn Probleme aufgrund von Flecken oder schlechter Trocknung auftreten, erhöhen Sie die Menge des hinzuzufügenden Klarspülers, indem Sie die Spenderkappe abnehmen und den Zeiger auf Position «5» drehen.

📌 **HINWEIS:**

Erhöhen Sie die Dosierung des Klarspülers, wenn nach dem Spülen Wassertropfen oder Kalkablagerungen auf dem Geschirr zurückbleiben. Reduzieren Sie die Menge, wenn ein klebriger, weißlicher Streifen auf dem Geschirr oder ein bläulicher Film auf Glaswaren oder Messerklingen zurückbleibt.

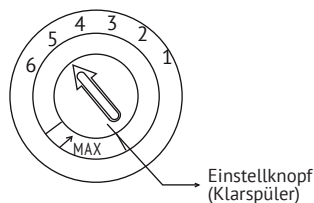

Einstellknopf
(Klarspüler)

WASCHMITTELBEHÄLTER

Reinigungsmittel mit chemischen Bestandteilen sind unerlässlich, um den Schmutz zu entfernen, ihn zu zersetzen und aus der Spülmaschine zu entfernen. Die meisten herkömmlichen Reinigungsmittel sind für diesen Zweck geeignet.

Konzentriertes Waschmittel

Geschirrspülmittel können je nach ihrer chemischen Zusammensetzung in zwei Haupttypen unterteilt werden:

➤ Geeignet für die Verwendung herkömmlicher alkalischer Reinigungsmittel mit ätzenden Inhaltsstoffen.

➤ Geeignet für die Verwendung von leicht alkalischen Waschmittelkonzentrat mit natürlichen Enzymen.

Die Verwendung von «Eko»-Waschprogrammen mit konzentrierten Waschmitteln reduziert die Umweltverschmutzung und eignet sich zum Geschirrspülen; diese Waschprogramme sind speziell auf die Eigenschaften von Enzymen ausgelegt, die in der Lage sind, verschmutzte, konzentrierte Waschmittel aufzulösen. Aus diesem Grund können die «Eco»-Waschprogramme mit konzentrierten Waschmitteln die gleichen Ergebnisse erzielen wie die «Intensiv»-Programme.

Reinigungsmittel in Tablettenform

Die Waschmittel in den Waschtischtablets verschiedener Marken lösen sich unterschiedlich schnell auf. Aus diesem Grund kann es vorkommen, dass sich einige Waschmittel nicht vollstän-

dig auflösen und ihre Reinigungswirkung bei kurzen Programmen nicht entfalten. Aus diesem Grund sollten bei der Verwendung von Waschmitteltabletten lange Programme gewählt werden, um die vollständige Entfernung von Waschmittelresten zu gewährleisten.

Waschmittelbehälter

Der Spender muss vor jedem Programm entsprechend den Anweisungen in der Programmtabelle befüllt werden. Ihr Geschirrspüler verbraucht weniger Reiniger und Klarspüler als herkömmliche Geschirrspüler. In der Regel wird nur ein Esslöffel Spülmittel zum Waschen benötigt. Bei stärker verschmutzten Gegenständen wird mehr Spülmittel benötigt. Geben Sie das Spülmittel immer erst kurz vor dem Einschalten des Geschirrspülers hinzu, da es sonst nass werden und sich nicht richtig auflösen kann.

Menge des verwendeten Waschmittels

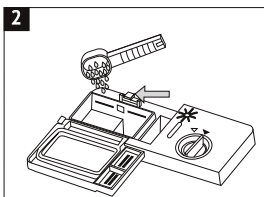
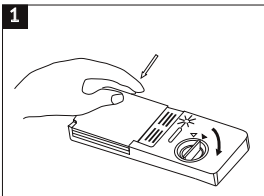

HINWEIS:

1. Wenn der Deckel geschlossen ist: Drücken Sie die Öffnungstaste. Der Deckel wird geöffnet.

2. Füllen Sie das Waschmittel immer unmittelbar vor Beginn eines jeden Waschgangs ein. Verwenden Sie nur Markenreinigungsmittel, die speziell für den Geschirrspüler entwickelt wurden.

Warnung!

Detergenzien können Korrosion verursachen! Bewahren Sie das Waschmittel außerhalb der Reichweite von Kindern auf.

Verwenden Sie nur Reinigungsmittel, die speziell für die Verwendung im Geschirrspüler formuliert sind. Vergewissern Sie sich, dass das Waschmittel frisch und trocken ist. Füllen Sie den Waschmittelbehälter erst kurz vor dem Waschen mit Pulver.

Zugabe von Waschmittel

Füllen Sie den Waschmittelbehälter mit Waschmittel. Auf dem Etikett ist die Dosiermenge angegeben, wie in der Abbildung rechts dargestellt:

1. Waschmittelfach für Hauptwaschgang, «MIN» zeigt ca. 20 g Waschmittel an

2. Waschmittelfach für Hauptwaschgang, «MIN» zeigt ca. 5 g Waschmittel an

Die auf der Verpackung des Reinigungsmittels angegebenen Empfehlungen des Herstellers zur Dosierung und Lagerung müssen befolgt werden.

Schließen Sie den Deckel und drücken Sie, bis er einrastet. Wenn das Geschirr stark verschmutzt ist, geben Sie Waschmittel in das Waschmittelfach für den

Geschirrspülmaschine

Vorspülgang. Dieses Waschmittel wird während der Vorwäsche wirksam.

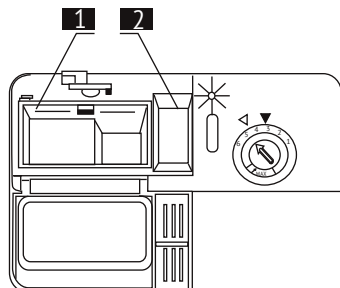

HINWEIS:

Die Angaben zur Waschmittelmenge für die einzelnen Programme finden Sie auf der letzten Seite. Beachten Sie, dass je nach Verschmutzungsgrad und spezifischem Härtegrad des Wassers unterschiedliche Empfehlungen möglich sind. Befolgen Sie die Empfehlungen des Herstellers, die auf der Verpackung des Waschmittels stehen.

Reinigungsmittel

Es gibt 3 Arten von Reinigungsmitteln:

1. mit Phosphat und Chlor
2. mit Phosphat und ohne Chlor
3. Phosphatfrei und chlorfrei

Neuere Pulverwaschmittel sind in der Regel phosphatfrei. Die wasserenthärtende Eigenschaft von Phosphat wird nicht genutzt. Wir empfehlen dann, Salz in den Salzbehälter zu füllen, auch wenn die Wasserhärte nur 6 dH beträgt. Wird phosphatfreies Spülmittel mit hartem Wasser verwendet, können weiße Flecken auf Tellern und Gläsern entstehen. In einem solchen Fall sollte mehr Reinigungsmittel

zugegeben werden, um bessere Ergebnisse zu erzielen. Chlorfreie Detergenzien haben eine leicht bleichende Wirkung. Starke und farbige Flecken lassen sich nicht vollständig entfernen. Wählen Sie in solchen Fällen ein Programm mit einer höheren Temperatur.

Verwendung der 3-in-1-Waschmitteltabletten **Allgemeine Hinweise**

1. Überprüfen Sie vor der Verwendung dieses Produkts, ob das Reinigungsmittel für die Wasserhärte Ihrer Wasserversorgung geeignet ist, und zwar gemäß den Anweisungen des Herstellers (auf der Verpackung des Produkts).

2. Diese Produkte müssen streng nach den Empfehlungen des Reinigungsmittelherstellers verwendet werden.

3. Wenn Sie bei der ersten Verwendung des 3-in-1-Waschmittels Probleme haben, wenden Sie sich an den Kundendienst des Waschmittelherstellers (die Telefonnummer finden Sie auf der Verpackung des Waschmittels). Diese Reinigungsmittel enthalten sowohl Reinigungsmittel/Spülmittel als auch Salz. Prüfen Sie vor der Verwendung dieser Reinigungsmittel, ob die Wasserhärte der Wasserversorgung für ihre Verwendung geeignet ist, wie von den Reinigungsmittelherstellern empfohlen (auf der Verpackung des Reinigungsmittels).

Besondere Empfehlungen

Die Klarspüler- und Salz-Warnleuchte leuchtet nicht mehr auf, wenn kombinierte Produkte verwendet werden. Sie

können die niedrigstmögliche Einstellung für die Wasserhärte wählen.

So wählen Sie die Funktion «3 in 1»:

1. Drücken Sie den Schalter und wählen Sie den Waschgang «3 in 1», indem Sie die Zusatz Taste drücken, bis die Anzeige «3 in 1» blinkt.

2. Der «3 in 1»-Waschgang ist nach Drücken der Start/Pause-Taste verfügbar, die «3 in 1»-Anzeige leuchtet.

Um die Auswahl der Funktion «3 in 1» aufzuheben:

Um den Waschgang abzubrechen, drücken Sie die Zusatz Taste oder folgen Sie den Anweisungen «Programmwech-

sel». Wenn Sie sich für den Wechsel zu einem Standardwaschmittel entscheiden, empfehlen wir:

1. Füllen Sie die Fächer mit Salz und Klarspüler.

2. Stellen Sie die Wasserhärte auf die höchste Stufe und lassen Sie 3 «Eco»-Zyklen laufen, ohne das Geschirr zu beladen.

3. Stellen Sie die Wasserhärte entsprechend den Bedingungen in Ihrer Region neu ein (weitere Informationen finden Sie in der Gebrauchsanweisung).

 **HINWEIS:** Der 3-in-1-Waschgang ist eine optionale Funktion und wird in Verbindung mit den anderen Programmen (Intensiv, Eco und Easy) verwendet.

Geschirrspülmaschine

⚠ BELADEN DER GESCHIRRSPÜLERKÖRBE

Befolgen Sie diese Beladungsanweisungen, damit der Geschirrspüler effizienter arbeitet. Die Ausstattung und das Aussehen der Besteckkörbe und Körbe kann je nach Geschirrspülermodell variieren.

Vor und nach dem Beladen des Geschirrspülers

Entfernen Sie alle groben Speiserückstände. Es ist nicht notwendig, das Geschirr mit Wasser abzuspülen. Das Geschirr sollte wie folgt in die Maschine eingelegt werden:

1. Gegenstände wie Tassen, Gläser, Töpfe/Pfannen usw. werden mit dem Boden nach oben gestellt.

2. Kochgeschirr mit Wölbungen oder Vertiefungen sollte schräg gestellt werden, damit das Wasser abfließen kann.

3. Das Geschirr muss gut gesichert sein, damit es nicht umkippen kann.

4. Das Geschirr darf die Sprüharme beim Spülen nicht behindern.

Sehr kleine Gegenstände sollten nicht im Geschirrspüler gewaschen werden, da sie leicht aus dem Korb fallen könnten.

Entleeren des Geschirrs

Um zu verhindern, dass Wasser aus dem oberen Korb in den unteren Korb abläuft, empfehlen wir, zuerst den unteren Korb und dann den oberen Korb zu leeren.

Oberer Korb

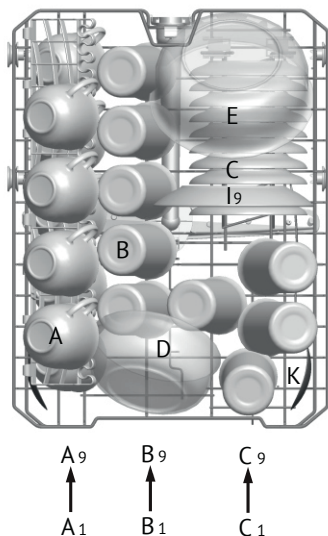

Oberer Geschirrkorb	
Bezeichnung	Geschirr
A	Becher
B	Becher (Glas)
C	Kasserolle
D	Untertassen
E	Untertassen
I	Untertassen
K	Löffel

Beladen des Oberkorbs

Der obere Korb ist für zerbrechliches und leichteres Geschirr wie Gläser, Tee- und Kaffeetassen und Untertassen sowie Teller, kleine Schüsseln und flache Pfannen (wenn sie nicht stark ver-

Geschirrspülmaschine

schmutzt sind) bestimmt. Stellen Sie das Besteck und das Geschirr so auf, dass es vom Wasserstrahl nicht bewegt wird.

Einstellen der Position des Oberkorbs

Bei Bedarf kann der obere Korb in der Höhe verstellt werden, um mehr Platz für große Speisen sowohl im oberen als auch im unteren Korb zu schaffen. Die Höhe des Oberkorbs kann durch den Einbau von Rädern unterschiedlicher Höhe in die Schienen verändert werden. Lange Gegenstände, Besteck, Salatschneider oder Messer sollten so auf die Ablage gelegt werden, dass sie die Drehung der Sprüharme nicht behindern. Die Ablage kann heruntergeklappt oder entfernt werden, wenn sie nicht benötigt wird.

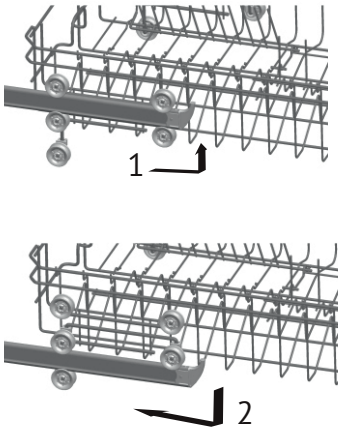

Unterer Korb

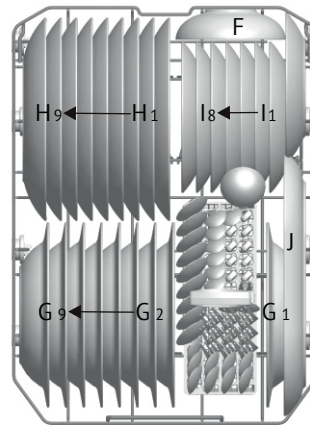

Unter korb	
Bezeichnung	Geschirr
F	Untertassen
G	Suppenschüssel
H	Untertassen
I	Untertassen
J	Untertassen

Beladen des Unterkorbs

Wir empfehlen, große und schwer zu reinigende Gegenstände in den unteren Korb zu legen: Töpfe, Pfannen, Deckel, Teller und Schüsseln, wie in der Abbildung gezeigt. Die Schalen und Deckel sollten vorzugsweise an den Seiten des Korbes angebracht werden, damit sie die Drehung des oberen Sprüharms nicht behindern. Schüsseln, Suppenschalen usw. müssen mit dem Boden nach oben gestellt werden. Tiefere Schalen müssen gekippt werden, damit das Wasser abfließen

Geschirrspülmaschine

kann. Eine Besonderheit des Unterkorbs ist, dass die kleinen Halterungen heruntergeklappt werden können, um Platz für größere Töpfe und Pfannen oder mehrere davon zu schaffen.

*** Oberer und unterer Korb
Faltbare Körbe**

Die klappbaren Gestelle, die aus zwei Teilen bestehen, die sich auf dem oberen und unteren Korb Ihres Geschirrspülers befinden, wurden entwickelt, um die Platzierung von großen Geräten wie Terrinen, Pfannen usw. zu erleichtern. Bei Bedarf kann jedes Teil einzeln gebogen werden, oder Sie können sie alle biegen, um mehr Platz zu gewinnen. Sie können die gebogenen Regale verwenden, indem Sie sie hochheben oder herunterklappen.

* Optional

Oberer Korb

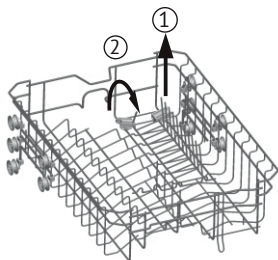

Unterer Korb

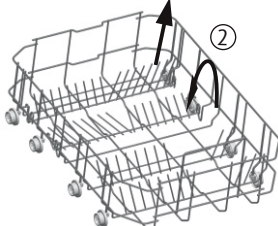

BESTECKKORB UND GABELNBRETT

Das Besteck sollte mit den Griffen nach unten in den Besteckkorb eingelegt werden: Wenn der Korb seitliche Einsätze hat, sollte das Besteck einzeln in die entsprechenden Öffnungen eingelegt werden, insbesondere sollte das lange Besteck waagrecht vorne in den oberen Korb gelegt werden.

Besteckkorb

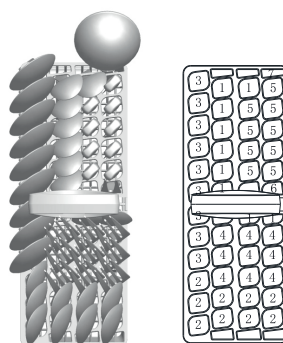

Besteckkorb	
Bezeichnung	Geschirr
1	Teelöffel
2	Dessertlöffel
3	Esslöffel
4	Gabeln
5	Messer
6	Vorlegegabeln
7	Kochbuch

Zum Spülen der folgenden Bestecke/Geschirre in der Spülmaschine

Ungeeignetes Besteck mit:

- ➔ Holz
- ➔ Holz-, Porzellan- oder Perlmuttergriffen
- ➔ Gegenstände aus Kunststoff, die nicht hitzebeständig sind
- ➔ Antikes Besteck mit geklebten Teilen, die nicht hitzebeständig sind
- ➔ Geklebtes Besteck oder Geschirr
- ➔ Zinn- oder Kupfergeschirr
- ➔ Bleikristall
- ➔ Korrosionsgefährdete Gegenstände aus Stahl
- ➔ Holzgeschirr
- ➔ Gegenstände aus synthetischen Fasern

⚠️ ACHTUNG!

Achten Sie darauf, dass kein Besteck durch den Boden gelangt.

Eingeschränkte Nutzung

Einige Arten von Glaswaren können nach vielen Waschgängen anlaufen.

Silber- und Aluminiumteile neigen beim Waschen zu Verfärbungen.

Glänzende Muster können bei häufigem Waschen in der Maschine verblasen.

🚫 **HINWEIS:** Geben Sie keine Gegenstände in das Gerät, die mit Zigarettenasche, Kerzenwachs, Lack oder Farbe verschmutzt sind. Wenn Sie neues Geschirr kaufen, prüfen Sie, ob es für die Spülmaschine geeignet ist.

🚫 **HINWEIS:** Überladen Sie den Geschirrspüler nicht. Er ist für 9 Standardgerichte geeignet. Spülen Sie kein Geschirr, das nicht für Geschirrspüler geeignet ist. Die Einhaltung dieser Empfehlungen ist für einen effizienten Betrieb und einen vernünftigen Energieverbrauch unerlässlich.

LADEN VON BESTECK UND GESCHIRR

Vor dem Beladen des Geschirrs ist es erforderlich, dass:

Entfernen Sie alle groben Speiserückstände.

Die Reste des angebrannten Essens in der Pfanne aufsaugen.

Denken Sie beim Einräumen von Geschirr und Besteck daran, dass:

Geschirr und Besteck dürfen die Rotation der Sprüharme nicht behindern. Gegenstände mit Vertiefungen, wie z. B. Tassen, Gläser, Töpfe usw., sollten mit den Vertiefungen nach unten gestellt werden, damit sich kein Wasser in dem Behälter oder Tablett ansammelt. Geschirr und Besteck sollten getrennt voneinander aufbewahrt werden.

➔ Um eine Beschädigung der Gläser zu vermeiden, dürfen sie nicht miteinander in Berührung kommen.

➔ Legen Sie größere Gegenstände, die schwerer zu reinigen sind, in den unteren Korb.

➔ Der obere Korb ist für empfindlichere und leichtere Gegenstände wie Gläser, Kaffee- und Teetassen gedacht.

Geschirrspülmaschine

☀ **Achtung!** Messer mit langen Klingen stellen in aufrechter Position eine potentielle Gefahr dar! Langes und/oder scharfes Besteck, z. B. Tranchiermesser, sollte waagrecht in den oberen Korb gelegt werden.

Beschädigung von Glaswaren

Mögliche Ursachen:

➔ Art des Glases oder der Produktionstechnologie. Chemische Zusammensetzung des Waschmittels.

➔ Wassertemperatur und Dauer des Geschirrspülerprogramms.

Empfohlene Methode zur

Entfernung:

➔ Verwenden Sie nur Glas- oder Porzellangeschirr, das vom Hersteller als spülmaschinenfest gekennzeichnet ist.

➔ Verwenden Sie ein mildes Reinigungsmittel, das schonend für das

Geschirr sein sollte. Prüfen Sie gegebenenfalls die Angaben der Waschmittelhersteller im Detail.





➔ Wählen Sie Programme mit einer Mindesttemperatur.

➔ Um Schäden zu vermeiden, sollten Sie Gläser und Besteck so schnell wie möglich nach Programmende aus dem Gerät nehmen.

Am Ende des Waschgangs

Am Ende des Waschgangs ertönt 6-mal ein akustisches Signal, dann hört es auf. Schalten Sie das Gerät durch Drücken der Taste «Ein/Aus» aus, stellen Sie die Wasserzufuhr ab und öffnen Sie die Gerätetür. Warten Sie einige Minuten, bevor Sie den Geschirrspüler ausräumen, um zu vermeiden, dass Sie das Geschirr oder die Geräte berühren, solange sie noch heiß sind und beschädigt werden könnten. Auf diese Weise kann das Geschirr besser trocknen.

**STARTEN VON WASCHPROGRAMMEN****WASCHZYKLUSTABELLE**

Programm	Informationen zur Zyklusauswahl	Beschreibung des Zyklus	Waschmittel Vorfeuchtung/ Basic	Dauer (Minuten)	Energie (kWh)	Wasser (L)
 Intensive Wäsche	Für schwerste verschmutzte Ladungen wie Töpfe, Pfannen, Auflaufformen und Geschirr, das schon länger mit Trockenfutter darauf steht	Vorwaschen Grundreinigung (62°C) Spülung 1 Spülung 2 Heiße Spülung Trocknen	5/22 (oder 3 in 1)	170	1.20	16.4
Eco (*EN50242) (Standardprogramm)	Für normal verschmutzte Ladungen wie Töpfe, Teller, Gläser und leicht verschmutzte Pfannen, Standard-Tageszyklus	Vorwaschen Grundreinigung (46°C) Heiße Spülung Trocknen	5/22 (oder 3 in 1)	168	0.78	10.0
 Leicht	Leichter Waschgang für empfindlichere Gegenstände, die empfindlich auf hohe Temperaturen reagieren (Laufzyklus sofort nach Gebrauch)	Grundreinigung (45°C) Spülen Heiße Spülung Trocknen	20 (oder 3 in 1)	82	0.76	10.0
 60 Min	Für leicht und normal verschmutzte Teller und Pfannen für jeden Tag	Vorwaschen Grundreinigung (60°C) Heiße Spülung Trocknen	5/20	60	0.84	10.0
 Schnell	Eine kürzere Wäsche für leicht verschmutzte Ladungen, die nicht getrocknet werden müssen	Grundreinigung (45°C) Heiße Spülung	15	40	0.60	6.8
 Vorspülung	Geschirr spülen, das Sie später an diesem Tag waschen möchten	Vorwaschen	/	13	0.01	3.6

*EN 50242: Dieses Programm ist ein Prüfzyklus.

Die Angaben zum Kompatibilitätstest gemäß EN50242 lauten wie folgt:

- Fassungsvermögen: 9 Sätze von Geschirr
- Position des oberen Korbs: untere Position
- Einstellung für Klarspüler: 5 (oder 4 für vier Klarspülerspender)

Geschirrspülmaschine

EINSCHALTEN DES GERÄTS

Starten des Waschgangs

1. Ziehen Sie den unteren und oberen Korb heraus, laden Sie das Geschirr ein und schieben Sie es wieder hinein. Wir empfehlen, zuerst den unteren Korb und dann den oberen Korb zu beladen (siehe Abschnitt «Beladen des Geschirrspülers»). Füllen Sie Spülmittel nach (siehe «Salz, Spülmittel und Klarspüler»).

2. Stecken Sie den Stecker in eine Steckdose. Stromversorgung 220-240V AC 50Hz, Steckdosenspezifikation 12A 250V AC 50Hz. Vergewissern Sie sich, dass die Wasserversorgung auf volle Leistung eingestellt ist. Schließen Sie die Tür, drücken Sie die Taste «Ein/Aus», drücken Sie die Taste «Programm», um den gewünschten Waschzyklus zu wählen (siehe «Tabelle der Waschzyklen») (Taste «Programm» drücken, um den gewünschten Waschzyklus auszuwählen (siehe «Tabelle der Waschzyklen»). Schließen Sie die Tür. Wenn sie richtig geschlossen ist, ertönt ein Klicken.

HINWEIS: Ein Klicken ist zu hören, wenn die Tür richtig geschlossen ist. Nach Beendigung des Waschvorgangs können Sie das Gerät durch Drücken der Taste «Power» ausschalten.

ÄNDERN DES PROGRAMMS

Ein laufender Waschzyklus kann nur geändert werden, wenn seit dem Start des Programms eine gewisse Zeit vergangen ist. Andernfalls kann es sein, dass das Waschmittel bereits verbraucht ist und das

Wasser abgelassen wurde. In diesem Fall muss der Waschmittelbehälter mit Waschmittel aufgefüllt werden (siehe «Einfüllen von Waschmittel»).

Drücken Sie die Taste «Power», um das Programm abzubrechen, und schalten Sie es dann wieder ein; Sie können nun das Programm entsprechend der gewünschten Einstellung ändern (siehe Abschnitt «Starten des Waschprogramms»).

HINWEIS: Wenn Sie die Tür während eines Spülgangs öffnen, stoppt der Geschirrspüler vorübergehend, die Warnleuchte blinkt und auf dem Display erscheint E1. Wenn Sie die Tür schließen, läuft das Gerät weiter.

Die 6 Programmleuchten zeigen den Status des Geschirrspülers an:

- a) Eine der Lampen leuchtet – der Zyklus läuft;
- b) Eine der Lampen blinkt – der Zyklus ist unterbrochen.

HINWEIS: Wenn alle Lichter zu blinken beginnen, bedeutet dies, dass das Gerät nicht richtig funktioniert; in diesem Fall müssen Sie die Strom- und Wasserversorgung unterbrechen und sich dann an den technischen Kundendienst wenden.

VERGESSEN SIE, GERICHTE HINZUZUFÜGEN

Vergessenes Geschirr kann jederzeit nachgefüllt werden, wenn der Deckel des Waschmittelbehälters noch nicht geöffnet wurde.

1. Öffnen Sie die Tür leicht, so dass das Gerät anhält.

Geschirrspülmaschine

2. Wenn die Sprüharme zum Stillstand gekommen sind, können Sie die Tür ganz öffnen.

3. Fügen Sie die vergessenen Gerichte hinzu.

4. Schließen Sie die Tür, das Gerät startet nach zehn Sekunden neu.

⚡ ACHTUNG!

Das Öffnen der Tür während des Waschvorgangs ist gefährlich, da man sich am kochenden Wasser verbrühen kann.

Ausschalten des Geschirrspülers

Auf der Digitalanzeige erscheint «---» und der Summer ertönt 6 Mal – das Programm ist beendet.

1. Schalten Sie das Gerät mit der Taste «Power» aus.

2. Stellen Sie die Wasserversorgung ab!

Öffnen Sie die Tür vorsichtig. Wenn die Tür geöffnet ist, kann heißer Dampf entstehen!

➡ Erhitztes Kochgeschirr wird spröde, daher sollten Sie etwa 15 Minuten warten, bis das Kochgeschirr abgekühlt ist, bevor Sie es herausnehmen.

➡ Öffnen Sie die Tür, lassen Sie sie offen und warten Sie ein paar Minuten, bevor Sie das Geschirr herausnehmen. So kann es abkühlen und austrocknen.

Ausräumen des Geschirrspülers

Die Innenwände der Maschine können nass sein.

Leeren Sie zuerst den unteren Korb und dann den oberen Korb. Auf diese Weise verhindern Sie, dass Wasser aus dem oberen Korb in den unteren Korb fließt.

Geschirrspülmaschine

⚠ WARTUNG UND REINIGUNG

FILTRATIONSSYSTEM

Der Filter soll verhindern, dass große Lebensmittelpartikel oder andere Verunreinigungen in die Pumpe gelangen. Große Lebensmittelteilchen oder andere Verunreinigungen in die Pumpe gelangen. Überreste von Lebensmittlrückstände können den Filter verstopfen.

Das Filtersystem besteht aus einem Grobfilter, einem Flachfilter (Hauptfilter) und einem Mikrofilter (Feinfilter).

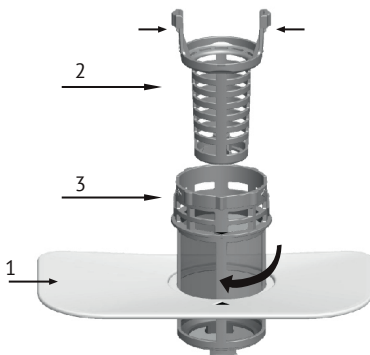

1. Flachfilter

Lebensmittel und Schmutzpartikel, die von diesem Filter aufgefangen werden, werden durch den Wasserstrahl des Spezialfilters am unteren Regner ausgespült.

2. Grobfilter

Größere Partikel, wie Knochen oder Glassplitter, die den Abfluss verstopfen können, werden vom Grobfilter aufgefangen. Um die in diesem Filter gefangenen Partikel zu entfernen, drücken Sie

vorsichtig auf die Ohren an der Oberseite des Filters und ziehen Sie ihn heraus.

3. Mikrofilter

Dieser Filter fängt Schmutz und Speisereste auf und verhindert, dass sie während des Spülvorgangs wieder auf das Geschirr gelangen.

– Überprüfen Sie die Filter bei jeder Benutzung des Geschirrspülers auf Beschädigungen.

– Durch Abschrauben des Grobfilters kann das

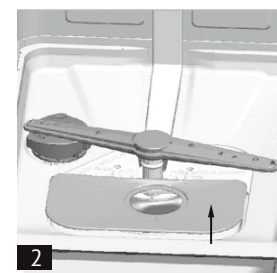
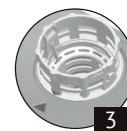
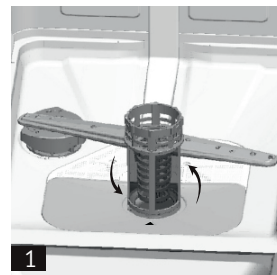

Geschirrspülmaschine

Schritt 1: Drehen Sie den Filter gegen den Uhrzeigersinn und heben Sie ihn dann an.

Schritt 2: Anheben des Flachfilters Filtersystem entnommen werden. Entfernen Sie eventuelle Lebensmittelreste und reinigen Sie die Filter unter fließendem Wasser.

HINWEIS: Bei Schrittfolge 1 bis 2 wird das Filtersystem ausgebaut, bei Schrittfolge 2 bis 1 wird das Filtersystem eingebaut.

Baugruppe Filter

Um die beste Leistung und die besten Ergebnisse zu erzielen, sollte die Filtereinheit gereinigt werden. Der Filter fängt Lebensmittelreste effektiv aus dem Wasser auf, so dass es während des Waschgangs wieder zurückgeführt werden kann. Aus diesem Grund ist es am besten, nach jedem Waschgang die im Filter eingeschlossenen Speisereste zu entfernen, indem der halbrunde Filter und die Schüssel unter fließendem Wasser abgespült werden. Um den kompletten Filter zu entfernen, ziehen Sie den Griff der Schale nach oben. Der gesamte Filter muss einmal pro Woche gereinigt werden. Verwenden Sie eine Bürste, um den Grob- und Mikrofilter zu reinigen. Setzen Sie dann die Filterteile wie in den Abbildungen gezeigt zusammen und setzen Sie die gesamte Baugruppe wieder in den Geschirrspüler ein, indem Sie sie leicht nach unten drücken. Der Geschirrspüler sollte nie ohne Filter benutzt werden. Ein falscher Einbau des

Filters kann die Leistung verringern und Geschirr und Besteck beschädigen.

⚠️ ACHTUNG!

Lassen Sie den Geschirrspüler nie ohne Filter laufen. Klopfen Sie beim Reinigen der Filter nicht auf diese, da sich die Filter sonst verformen und die Leistung des Geschirrspülers beeinträchtigen könnten.

Reinigung der Sprüharme

Die Zerstäuber sollten regelmäßig gereinigt werden, da Ablagerungen aus hartem Wasser die Düsen und die Lager des Zerstäubers verstopfen. Um die obere Düse abzunehmen, schrauben Sie die Mutter im Uhrzeigersinn ab und entfernen die Unterlegscheibe von der Düse. Waschen Sie die Zerstäuber in warmem Seifenwasser und verwenden Sie eine weiche Bürste, um die Düsen zu reinigen. Nach dem gründlichen Abspülen stellen Sie sie wieder an ihren Platz.

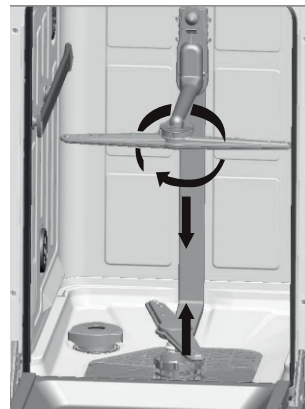

Geschirrspülmaschine

Spülmaschinenpflege

Verwenden Sie zum Reinigen des Bedienfelds ein leicht angefeuchtetes Tuch und wischen Sie es gründlich ab. Verwenden Sie niemals scharfe Gegenstände oder harte Schwämme, um die Oberfläche des Geschirrspülers zu reinigen.

Frostschutz

Wenn Ihr Geschirrspüler im Winter in einem unbeheizten Raum steht, wenden Sie sich an einen Geschirrspültechniker, der Folgendes tun wird.

1. Trennen Sie den Geschirrspüler von der Stromzufuhr.
2. Stellen Sie die Wasserzufuhr ab und ziehen Sie den Zulaufschlauch vom Wasserhahn ab.
3. Lassen Sie das Wasser aus dem Zulaufschlauch und dem Wasserhahn ab (das ausgelaufene Wasser kann in einer Schüssel aufgefangen werden).
4. Schließen Sie den Schlauch und den Wasserhahn wieder an.
5. Entfernen Sie den Filter in der Tropfschale und fangen Sie das Wasser mit einem Schwamm auf.

Reinigung der Tür

Reinigen Sie die Kanten der Tür nur mit einem weichen, feuchten Tuch. Um zu verhindern, dass Wasser in das Türschloss und die elektrischen Komponenten eindringt, dürfen Sie keine Reinigungssprays verwenden.

Verwenden Sie auch niemals Scheuermittel oder harte Schwämme zur Reinigung der Außenflächen, da diese die Beschichtung zerkratzen könnten.

Manche Papierhandtücher können auch Kratzer oder Spuren auf der Oberfläche hinterlassen.

Warnung!

Verwenden Sie zum Reinigen der Tür niemals Sprays mit Reinigungsmitteln, da dies das Türschloss und die elektrischen Komponenten beschädigen könnte. Verwenden Sie keine Scheuermittel oder bestimmte Papiertücher, da sonst die Gefahr besteht, dass die Edelstahloberfläche verkratzt oder verschmutzt wird.

SPÜLMASCHINENPFLEGE

Nach jeder Wäsche

Stellen Sie nach jedem Waschgang die Wasserzufuhr zum Gerät ab und lassen Sie die Tür leicht geöffnet, damit keine Feuchtigkeit und Gerüche im Inneren verbleiben.

Trennen des Geräts von der Stromzufuhr

Ziehen Sie immer den Netzstecker aus der Steckdose, bevor Sie Reinigungs- oder Wartungsarbeiten durchführen.

Verwenden Sie keine Lösungsmittel oder Scheuermittel

Verwenden Sie keine Lösungs- oder Scheuermittel, um die Außenteile oder Gummiteile des Geschirrspülers zu reinigen. Verwenden Sie ein Tuch und lauwarmes Seifenwasser. Um Flecken oder Verkrustungen von der Oberfläche zu entfernen, verwenden Sie einen feuchten Schwamm und etwas weißes Essig

oder ein spezielles Reinigungsmittel für Geschirrspüler.

Wenn das Gerät für längere Zeit nicht benutzt wird

Wenn Sie verreisen und die Maschine längere Zeit nicht benutzen, empfehlen wir, den Waschgang ohne Geschirr laufen zu lassen, dann den Netzstecker zu ziehen, das Wasser abzustellen und die Tür leicht geöffnet zu lassen. Dies verlängert die Lebensdauer der Dichtungen und verhindert die Bildung von Gerüchen im Inneren der Maschine.

Bewegen der Maschine

Wenn die Maschine transportiert werden muss, versuchen Sie, sie aufrecht zu halten; falls erforderlich, kann sie mit der Rückseite nach unten aufgestellt werden.

Dichtungen

Eine Ursache für Gerüche im Geschirrspüler können Lebensmittel sein, die sich in den Dichtungen festsetzen, was durch regelmäßiges Reinigen mit einem feuchten Tuch verhindert werden kann.

⚡ Achtung:

Die Installation der Leitungen und der elektrischen Ausrüstung muss von qualifiziertem Fachpersonal durchgeführt werden.

⚡ Achtung!



Stromschlaggefahr! Der Geschirrspüler muss vor dem Einbau vom Stromnetz getrennt werden. Nichtbeachtung kann zum Tod oder zu einem elektrischen Schlag führen.

Geschirrspülmaschine



INSTALLATION

Bewahren Sie diese Betriebsanleitung zum späteren Nachschlagen auf. Wenn das Gerät verkauft, verschenkt oder verlegt wird, stellen Sie sicher, dass die Bedienungsanleitung mit dem Gerät übergeben wird, damit der neue Besitzer es benutzen kann.

Bitte lesen Sie diese Bedienungsanleitung sorgfältig durch: Sie enthält wichtige Informationen zur sicheren Installation, Verwendung und Wartung des Geräts.

Sollte das Gerät zu irgendeinem Zeitpunkt bewegt werden müssen, lassen Sie es aufrecht stehen; wenn es unbedingt erforderlich ist, kann es auf den Rücken gedreht werden.

AUFSTELLEN UND NIVELLIERUNG

1. Entfernen Sie die gesamte Verpackung des Geräts und überprüfen Sie, ob es beim Transport beschädigt wurde. Sollte sie beschädigt sein, wenden Sie sich bitte an Ihren Händler und fahren Sie nicht mit der Installation fort.

2. Testen Sie den Geschirrspüler, indem Sie ihn so aufstellen, dass seine Seiten oder seine Rückseite mit den benachbarten Schränken oder sogar der Wand in Berührung kommen. Dieses Gerät kann auch unter einer einzelnen Arbeitsplatte eingebaut werden (siehe Montageanleitung).

3. Stellen Sie den Geschirrspüler auf einem ebenen und festen Boden auf. Wenn der Boden uneben ist, können die

vorderen Füße des Geräts in eine waagerechte Position gebracht werden (der Neigungswinkel darf 2 Grad nicht überschreiten). Wenn das Gerät richtig nivelliert ist, ist es stabiler und neigt weniger dazu, sich zu bewegen oder während des Betriebs Vibrationen und Geräusche zu verursachen.

ANSCHLUSS VON WASSER UND STROM

Der Anschluss an das Wasser- und Stromnetz darf nur von einem qualifizierten Techniker vorgenommen werden.

Der Geschirrspüler darf nicht auf den Schläuchen oder dem Stromkabel stehen.

Der Anschluss des Geräts an die Wasserversorgung muss über neue Rohre erfolgen. Verwenden Sie keine alten Rohre.

* Anschließén des Wasserschlauchs

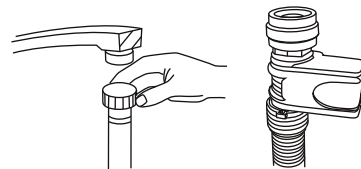

Schließen Sie den Kaltwasserzulaufschlauch an den Gewindestutzen (3/4 Zoll) an und vergewissern Sie sich, dass er fest sitzt. Wenn der Anschluss mit neuen oder unbenutzten Wasserschläuchen erfolgt, lassen Sie Wasser durchlaufen und stellen Sie sicher, dass das Wasser sauber und frei von Verunreinigungen ist. Andernfalls kann es zu

einer Verstopfung der Wasserzufuhr und zu Schäden am Gerät kommen.

* Optional

ANSCHLUSS DES WASSERABLAUFSCHLAUCHS

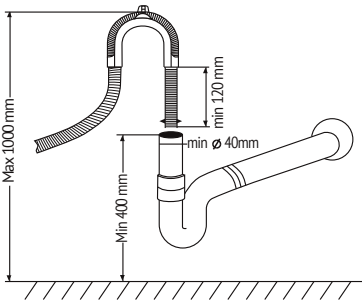

Schließen Sie den Wasserablaufschlauch Ihrer Maschine an das Ablaufrohr an, ohne ihn zu knicken.

Wenn die Länge des Schlauchs nicht ausreicht, fordern Sie bei einer autorisierten Kundendienststelle einen längeren Schlauch aus demselben Material wie das Original an. Beachten Sie, dass die Länge des Schlauchs 4 Meter nicht überschreiten darf.

Wenn der Ablaufschlauch länger als 4 Meter ist, beeinträchtigt er die Spülqualität. Befestigen Sie den Schlauch sicher am Abflussrohr, damit er sich während des Spülgangs nicht lösen kann.

Anschluss an die Stromversorgung

Bevor Sie den Stecker in eine Steckdose stecken, vergewissern Sie sich, dass:

➔ die Steckdose geerdet ist und den Anforderungen entspricht;

➔ die Steckdose die auf dem Typenschild auf der Innenseite der Tür angegebene Höchstlast des Geräts aushalten kann;

➔ die Versorgungsspannung innerhalb der Werte liegt, die auf dem Typenschild auf der Innenseite der Tür angegeben sind;

➔ die Steckdose mit dem Stecker des Geräts kompatibel ist. Ist dies nicht der Fall, lassen Sie den Stecker von einem Fachmann austauschen; verwenden Sie keine Verlängerungskabel oder Mehrfachsteckdosen.

⚠ Nach der Installation des Geräts müssen das Netzkabel und die Steckdose leicht zugänglich sein.

⚠ Das Kabel darf nicht geknickt oder gestaucht werden.

⚠ Wenn das Netzkabel beschädigt ist, muss es vom Hersteller oder seinem technischen Kundendienst ausgetauscht werden, um alle möglichen Gefahren zu vermeiden.

⚠ Das Unternehmen haftet nicht für Zwischenfälle, die bei Nichtbeachtung dieser Regeln auftreten.

Tipps für den ersten Waschgang

Füllen Sie nach der Installation des Geräts kurz vor dem ersten Waschgang den Salzspender vollständig auf und geben Sie etwa 1,2 kg Salz hinzu. Es kann sein, dass das Wasser überläuft: Das ist normal und kein Grund zur Sorge. Es ist auch normal, dass die Anzeige «LOW SALT» nach dem Einfüllen des Salzes einige Zyklen lang blinkt.

Geschirrspülmaschine

Anforderungen an den Aufstellort des Geschirrspülers

Stellen Sie das Gerät an dem gewünschten Ort auf. Die Rückenlehne sollte an der dahinter liegenden Wand und die Seiten an benachbarten Schränken oder an der Wand anliegen. Der Geschirrspüler ist mit Wasserzu- und -ablaufschläuchen ausgestattet, die zur Erleichterung des Einbaus rechts oder links positioniert werden können.

Justierung

Die Neigung des Geschirrspülers in jede Richtung darf 2 Grad nicht überschreiten.

Die Höhe des Geschirrspülers kann durch Drehen der Füße eingestellt werden.

 **HINWEIS:** Die Füße können maximal um 20 mm in der Höhe verstellt werden.

So lassen Sie überschüssiges Wasser aus den Schläuchen ablaufen

Wenn sich das Spülbecken etwa 1000 mm über dem Boden befindet, kann überschüssiges Wasser in den Schläuchen nicht direkt in das Spülbecken abgelassen werden. In diesem Fall muss das überschüssige Wasser aus den Schläuchen in ein Becken oder einen geeigneten Behälter abgeleitet werden, der sich außerhalb und unterhalb des Waschbeckens befindet.

Wasserablauf

Schließen Sie den Wasserablassschlauch an. Der Abflussschlauch muss

ordnungsgemäß verlegt werden, damit kein Wasser ausläuft.

Achten Sie darauf, dass der Schlauch nicht geknickt oder gequetscht wird.

Verlängern Sie den Schlauch

Wenn Sie den Abflussschlauch verlängern müssen, verwenden Sie einen Abflussschlauch aus demselben Material.

Er darf nicht länger als 4 Meter sein, da sonst die Reinigungswirkung des Geschirrspülers beeinträchtigt werden kann.

Anschließen des Siphons

Der Siphonanschluss muss sich zwischen 50 cm (Minimum) und 100 cm (Maximum) über dem Boden des Geschirrspülers befinden. Der Ablaufschlauch muss mit einer Schelle sicher befestigt werden.

STARTEN DES GESCHIRRSPIÜLERS

Bevor Sie den Geschirrspüler in Betrieb nehmen, überprüfen Sie Folgendes:

1. Ist der Geschirrspüler waagrecht aufgestellt?
2. Ist der Wasserhahn geöffnet?
3. Sind die Kabelverbindungen undicht?
4. Sind die Kabel fest angeschlossen?
5. Ist der Strom eingeschaltet?
6. Sind die Zu- und Ablaufschläuche dicht?
7. Alle Verpackungsmaterialien und Ausdrücke sollten aus dem Geschirrspüler entfernt werden.

TIPPS ZUR FEHLERSUCHE

FEHLERCODES

Wenn Fehler auftreten, zeigt das Gerät Fehlercodes an, um Sie zu warnen.

Code	Wert	Wahrscheinliche Ursache
E1	Tür offen	Die Tür ist geöffnet, während der Geschirrspüler läuft
E2	Keine Wasserversorgung	Störung der Wasserversorgung
E3	Wasser wird nicht abgelassen	Versäumnis des Wasserablasses
E4	Fehlfunktion des Temperatursensors	Eine Fehlfunktion des Temperatursensors ist aufgetreten
E5	Überlauf/Wasserleckage	Überlauf oder Wasseraustritt ist aufgetreten
E6	Wasserleckage	Wasserleckage ist aufgetreten
E7	Störung des Heizelements	Überhitzung

ACHTUNG!

Wenn ein Überlauf auftritt, ziehen Sie den Stecker aus der Steckdose, bevor Sie den technischen Kundendienst kontaktieren. Befindet sich aufgrund einer Überfüllung oder eines kleinen Lecks Wasser in der Tropfschale, muss das Wasser entfernt werden, bevor der Geschirrspüler erneut gestartet wird.

Geschirrspülmaschine

BEVOR SIE DEN KUNDENDIENST RUFEN

Wenn Sie die Tabellen auf den folgenden Seiten durchgehen, müssen Sie vielleicht nicht mehr um Hilfe bitten.

Problem	Wahrscheinliche Ursache	Was ist zu tun?
Das Gerät startet nicht	Die Sicherung ist durchgebrannt oder die Stecker sind nicht angeschlossen	Ersetzen Sie die Sicherung und schalten Sie die Steckdosen ein. Entfernen Sie alle Geräte, die an dieselbe Steckdose wie der Geschirrspüler angeschlossen sind
	Der Strom ist nicht angeschlossen	Vergewissern Sie sich, dass der Geschirrspüler eingeschaltet und die Tür fest geschlossen ist. Vergewissern Sie sich, dass das Netzkabel richtig an die Steckdose angeschlossen ist
	Niedriger Wasserdruck	Vergewissern Sie sich, dass alle Schläuche richtig angeschlossen sind und der Wasserhahn geöffnet ist
Das Wasser kommt nicht aus dem Geschirrspüler	Überlauf	Das System ist so konzipiert, dass es eine Überfüllung erkennt. In diesem Fall schaltet es die Umwälzpumpe ab und schaltet die Ablasspumpe ein
Lärm	Einige hörbare Geräusche sind nicht gefährlich	Ein Geräusch beim Öffnen des Klarspülerfachdeckels
	Das Besteck ist im Spülfach nicht gesichert, oder Kleinteile fallen manchmal in den Korb	Sichern Sie alle Gegenstände im Geschirrspüler
	Motor surrt	Der Geschirrspüler wurde nicht regelmäßig benutzt. Wenn Sie es nicht oft benutzen, denken Sie daran, den Geschirrspüler jede Woche ohne Geschirr laufen zu lassen, damit die Versiegelung hydratisiert bleibt

Geschirrspülmaschine

Problem	Wahrscheinliche Ursache	Was ist zu tun?
Schaum im Sumpf	Falsche Art von Waschmittel	Verwenden Sie nur spezielle Reinigungsmittel. Bei Schaumbildung öffnen Sie das Gerät und lassen Sie den Schaum absetzen. Füllen Sie 1 Gallone (4,55 Liter) kaltes Wasser in den Sumpf. Schließen und verriegeln Sie die Tür und pumpen Sie dann das Wasser ab, indem Sie eine Vorspülung durchführen, um das Wasser abzupumpen. Falls erforderlich, wiederholen Sie den Vorgang
	Verschütteter Klarspüler	Wischen Sie verschütteten Klarspüler immer sofort auf
Sumpfrohr ist verschmutzt	Es wurden Reinigungsmittel mit Farbstoffen verwendet	Verwenden Sie nur Reinigungsmittel, die keine Farbstoffe enthalten
Geschirr und Besteck werden nicht ausgespült	Falsches Programm ausgewählt	Wählen Sie ein intensiveres Programm
	Falsche Beladung der Behälter	Vergewissern Sie sich, dass die Funktion der Waschmitteldosiervorrichtung und der Sprüharme nicht durch großes Geschirr behindert wird
Flecken und Beläge auf Gläsern und Geräte	<ul style="list-style-type: none"> ☞ Sehr hartes Wasser ☞ Niedrige Eingangstemperatur ☞ Geschirrspüler überlastet ☞ Falsche Beladung ☞ Altes oder eingeweichtes Pulverwaschmittel ☞ Klarspülerspender leer ☞ Falsche Waschmitteldosierung 	<p>Zum Entfernen von Flecken auf Glaswaren:</p> <ul style="list-style-type: none"> ☞ Entfernen Sie alle Metallgegenstände aus dem Geschirrspüler ☞ Kein Reinigungsmittel hinzufügen ☞ Wählen Sie den längsten möglichen Zyklus ☞ Starten Sie den Geschirrspüler und lassen Sie ihn 18-22 Minuten laufen, dann schalten Sie auf den Hauptwaschgang um. ☞ Öffnen Sie die Tür und gießen Sie 2 Tassen weißen Essig in den Boden des Geschirrspülers ☞ Schließen Sie die Tür und lassen Sie die Maschine den gesamten Zyklus durchlaufen. Wenn der Essig nicht hilft: Wiederholen Sie das obige Verfahren, aber verwenden Sie 1/4 Tasse (60 ml) Zitronensäure anstelle des Essigs

Geschirrspülmaschine

Problem	Wahrscheinliche Ursache	Was ist zu tun?
Trübung von Glasgeschirr	Weiches Wasser und zu viel Waschmittel	Verwenden Sie weniger Waschmittel und wählen Sie den kürzestmöglichen Waschgang, damit die Gläser sauber werden
Gelber oder brauner Schmutz auf Innenflächen	Tee- oder Kaffeeflecken im Wasser können einen Schmutz entstehen lassen	Verwenden Sie eine Lösung aus 1/2 Tasse Bleichmittel und 3 Tassen warmem Wasser, um Flecken von Hand zu entfernen. WARNUNG Warten Sie vor der Reinigung 20 Minuten nach Beendigung des Zyklus, um die Heizelemente abkühlen zu lassen; andernfalls kann es zu Verbrennungen kommen
	Eisenablagerungen im Wasser können zur Bildung eines Films führen	Sie müssen sich an das betreffende Unternehmen wenden, um einen Spezialfilter zu erhalten
Weißer Belag auf der Innenfläche	Mineralien aus hartem Wasser	Verwenden Sie zur Reinigung der Innenseite einen feuchten Schwamm mit Geschirrspülmittel und tragen Sie Gummihandschuhe. Um die Bildung von Schaum zu vermeiden, sollten Sie keine anderen Produkte als Geschirrspülmittel verwenden
Verschließen Sie den Deckel des Waschmittelbehälters nicht richtig.	Angesammelte Reinigungsmittelrückstände blockieren die Verriegelung	Spülen Sie das Reinigungsmittel aus dem Riegel
Waschmittel bleibt im Behälter des Spenders	Das Geschirr blockiert den Behälter des Spenders	Beladen Sie den Geschirrspüler richtig
Dampf	Ein weit verbreitetes Phänomen	Dampf, der während des Trocknens und Abtropfens durch die Öffnung der Türverriegelung entweicht

Geschirrspülmaschine

Problem	Wahrscheinliche Ursache	Was ist zu tun?
Schwarze oder graue Flecken auf dem Geschirr	Aluminiumkochgeschirr, das am Geschirr reibt	Um diese Flecken zu entfernen, verwenden Sie ein mildes, scheuerndes Reinigungsmittel
Wasser sammelt sich in der Wanne	Dies ist normal	Eine kleine Menge sauberen Wassers um den Auslass am Boden sorgt für die Schmierung des Geruchsverschlusses
Geschirrspüler leckt	Der Spender ist überfüllt oder der Klarspüler wurde verschüttet	Achten Sie darauf, dass der Spender nicht überfüllt wird. Verschütteter Klarspüler kann Schaumbildung verursachen und zum Überlaufen führen. Wischen Sie verschüttete Flüssigkeiten mit einem Tuch auf
	Der Geschirrspüler ist nicht ausgerichtet	Prüfen Sie, ob der Geschirrspüler waagrecht steht

Geschirrspülmaschine

TECHNISCHES PASS

Pass für Haushaltsgeschirrspüler gemäß der EU-Richtlinie 1059/2010:

Modell	GGF 4525
Standardgeschirrset	9
Energieeffizienzklasse	A+
Jährlicher Energieverbrauch	222 kWh
Energieverbrauch eines Standardwaschgangs	0,78 kWh
Stromverbrauch «Aus»	0.35 W
Stromverbrauch im Standby-Modus	0.9 W
Jährlicher Wasserverbrauch	2800 Liter
Trocknungseffizienzklasse	A
Standardwaschgang	Eco
Programmdauer eines Standard-Waschzyklus	168 Min
Geräuschpegel	49 dB (A) für 1 pW
Installation	Freistehende
Kann eingebaut sein	Ja
Hoch	84,5 cm
Breite	44,8 cm
Tiefe (mit Anschlüssen)	60,0 cm
Stromaufnahme	1850 W
Nennspannung/Frequenz	AC 220-240 V / 50 Hz
Wasserdruck (Fließdruck)	0,4-10 b=0,04-1,0mPa
Wassertemperatur	Max 65°C

ⓘ Achtung! Das Gerät entspricht den europäischen Normen und Richtlinien in der zum Zeitpunkt der Auslieferung gültigen Fassung.

- LVD 2014/35/EU
- EMC 2014/30/EU
- EUP 2010/1016

ⓘ Anmerkung: Die oben genannten Werte wurden gemäß den Normen unter bestimmten Betriebsbedingungen gemessen. Die Ergebnisse können je nach Anzahl und Verschmutzungsgrad des Geschirrs, Wasserhärte, Spülmittelmenge usw. stark variieren.

1. Von A+++ (höchste Effizienz) bis D (niedrigste Effizienz).
2. Energieverbrauch von «222» kWh pro Jahr, basierend auf 280 Standardzyklen mit kaltem Wasser und Verbrauch im Energiesparmodus. Der tatsächliche Energieverbrauch hängt davon ab, wie das Gerät genutzt wird.
3. Wasserverbrauch «2800 Liter pro Jahr» auf der Grundlage von 280 Standardzyklen. Der tatsächliche Wasserverbrauch hängt davon ab, wie das Gerät verwendet wird.
4. Von A (höchste Effizienz) bis G (niedrigste Effizienz).
5. Dieses Programm eignet sich zum Spülen von schmutzigem, mittelstark verschmutztem Geschirr und ist das effizienteste Programm in Bezug auf den Gesamtenergie- und Wasserverbrauch für diese Art von Geschirr.

Dieses Handbuch basiert auf den Normen und Vorschriften der Europäischen Union.

Beachten Sie!

Produktstörungen sind auch nicht:

Geschirrspüler	Ändern der Farbe von Produktmaterialien während des Betriebs
	Natürliches Geräusch von Spritzwasser während des Produktbetriebs
	Leichte technische Gerüche in einem neuen Produkt während der ersten Betriebszeit

Geschirrspülmaschine

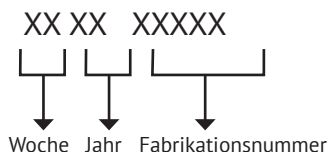
SERIENNUMMER:**HERSTELLER:**

M&G HAUSGERÄTE GMBH
Potsdamer Str. 92 10785 Berlin
Tel: (030) 544 37 834 Fax: (030) 544 37 856

FABRIKEN-NIEDERLASSUNGEN DES HERSTELLERS:

Zhongshan Galanz Elektrogeräte für Verbraucher Co., Ltd.,
Industriegebiet Maxin, Oststraße Xingpu, Stadt Huangpu, Stadt Zhongshan,
Provinz Guangdong, Volksrepublik China

IMPORTEUR:

GmbH «MG Rusland», 141400 Khimki, st. Butakovo, 4

Der Hersteller behält sich das Recht vor, Änderungen an Design,
Ausstattung von Geräten vorzunehmen.





CONTENTS

SAFETY INFORMATION.....	40
DISPOSAL.....	42
OPERATION INSTRUCTION	43
PRIOR USING FOR THE FIRST TIME.....	44
LOADING THE DISHWASHER BASKETS.....	51
STARTING A WASHING PROGRAMME.....	56
MAINTENANCE AND CLEANING	58
INSTALLATION.....	62
TROUBLESHOOTING TIPS.....	65



Read this Manual Dear Customer,

Please read this User Information carefully and keep it to refer to at a later date. Pass it on to any subsequent owner of the appliance.

This manual contains sections of Safety Instructions, Operating Instructions, Installation Instructions and Troubleshooting Tips, etc.

Carefully read it before using the dishwasher will help you to use and maintain the dishwasher properly.

NOTE:

The manufacturer, following a policy of constant development and updating of the product, may make modifications without giving prior notice.

Dishwasher

 **SAFETY INFORMATION**
 **WARNING !**

When using your dishwasher, follow the basic precautions including the following:

 **WARNING!**
HYDROGEN GAS IS EXPLOSIVE

Under certain conditions, Hydrogen gas may be produced in a hot-water system that has not been used for two weeks or more. HYDROGEN GAS IS EXPLOSIVE. If the hot-water system has not been used for such a period, before using the dishwasher turn on all hot-water faucets and let the water flow from each for several minutes. This will release some accumulated hydrogen gas. As the gas is flammable, do not smoke or use an open flame this time.

 **WARNING! PROPER USE**

➤ Do not abuse, sit on, or stand on the door or dish basket of the dishwasher. Do not touch the heating element during or immediately after using.

➤ Do not operate your dishwasher unless all enclosure panels are properly in place. Open the door very carefully if the dishwasher is operating. There is a risk of water squirting out.

➤ Do not place any heavy objects or stand on the door when it is open. The appliance could tip forward.

➤ When loading items to be washed:

- Locate sharp items so that they are not likely to damage the door seal;

– Load sharp knives with the handles up to reduce the risk of cut-type injuries;

–  **Warning:** Knives and other utensils with sharp points must be loaded in the basket with their points down or placed in a horizontal position.

➤ When using your dishwasher, you should prevent plastic items from contacting with heating element.

➤ Check that the detergent receptacle is empty after completion of the wash cycle.

➤ Do not wash plastic items unless they are marked dishwasher safe or the equivalent. For plastic items not so marked, check the manufacturer's recommendations.

➤ Use only detergent and rinse additives designed for an automatic dishwasher. Never use soap, laundry detergent, or hand washing detergent in your dishwasher.

➤ Other means for disconnection from the supply must be incorporated in the fixed wiring with at least 3mm contact separation in all poles.

➤ Keep children away from detergent and rinse aid, keep children away from the open door of the dishwasher, there could still be some detergent left inside.

➤ These instructions shall also be got from the manufacturer or responsible Vendor.

➤ To protect against the risk of electrical shock, do not immerse the unit, cord or plug in water or other liquid.

➡ This appliance can be used by children aged from 8 years and above and persons with reduced physical, sensory or mental capabilities or lack of experience and knowledge if they have been given supervision or instruction concerning use of the appliance in a safe way and understand the hazards involved. Children shall not play with the appliance. Cleaning and user maintenance shall not be made by children without supervision.

➡ Dishwasher detergents are strongly alkaline. They can be extremely dangerous if swallowed. Avoid contact with skin and eyes, and keep children away from the dishwasher when the door is open.

➡ The door should not be left in the open position since this could present a tripping hazard.

➡ If the supply cord is damaged, it must be replaced by the manufacturer or its service agent or a similarly qualified person in order to avoid a hazard.

➡ Please dispose of packing materials properly.

➡ During installation, the power supply must not be excessively or dangerously bent or flattened. Do not tamper with controls.

➡ The appliance is to be connected to the water mains using new hose sets, and the old hose-sets should not be re-used.

➡ Make sure that the carpet must not obstruct the openings at the bottom base. Use the dishwasher only for its intended function.

➡ The dishwasher is intended for indoor use only.

➡ The dishwasher is not designed for commercial use. It is intended for use in domestic households and in similar working and residential environments.

➡ Please do not overload your dishwasher. There is only space for 9 standard dishes. Do not use dish that is not suitable for dishwashers. This is important for good results and for reasonable energy consumption.

READ AND FOLLOW THIS SAFETY INFORMATION CAREFULLY SAVE THESE INSTRUCTIONS

Dishwasher

**DISPOSAL**

Dispose of the dishwasher packaging material correctly. All packaging materials can be recycled.

Plastic parts are marked with the standard international abbreviations: (e.g.

PS for polystyrene, padding material)

This appliance is identified according to the European guideline 2002/96/EC on waste electrical and electronic equipment -WEEE. The guideline specifies the framework for an EU-wide valid return and re-use of old appliances.

Packaging material could be dangerous for children!

For disposing of package and the appliance please go to a recycling centre. Cut off the power supply cable and make the door closing device unusable.

Cardboard packaging is manufactured from recycled paper and should be disposed in the waste paper collection for recycling.

By ensuring this product is disposed of correctly, you will help prevent potential negative consequences for the environment and human health, which could otherwise be caused by inappropriate waste handling of this product.

For more detailed information about recycling of this product, please contact your local city office and your household waste disposal service.

IMPORTANT!

To get the best performance from your dishwasher, read all operating instructions before using it for the first time.

OPERATION INSTRUCTION

CONTROL PANEL

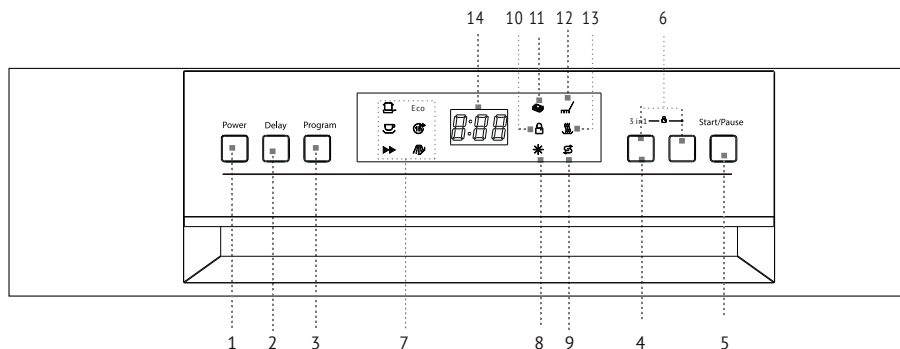

1. Power switch: To turn on/off the power supply.

2. Delay button: The START DELAY will allow you to delay the start time of any cycle automatically up to 24 hours.

3. Program key-press: Press the key to scroll through the wash cycles. The corresponding program light will be ON to indicate which WASH CYCLE has been selected.

4. «3 in 1» button: Press this button you can choose or cancel the «3 IN 1» function.

5. Start\pause button: Press this button to start or pause the dishwasher. Child lock button: Press the two buttons for 3 seconds, the appliance could be locked and any button can not be used.

6. Child lock button: Press the two buttons for 3 seconds, the appliance could be locked and any button can not be used.

7. Program indicator light: When you select a washing programme, the corresponding light will display.

8. Rinse aid refill indicator: The indicator lights up when dispenser needs to be refilled.

9. Salt refill indicator: The indicator lights up when the softener needs to be refilled.

10. Child lock indicator: The «Child Lock» will be available when you press the Child lock buttons for 3 seconds, and the «Child lock» indicator lights up after flashing 6 times.

11. «3 in 1» indicator: The indicator lights up when the additional function be selected.

12. Washing light: To come on when the dishwasher is washing.

13. Drying light: To come on when the dishwasher is drying.

14. Digital display: To display the running time remain, malfunction codes and delay time.

Dishwasher

DISHWASHER FEATURES

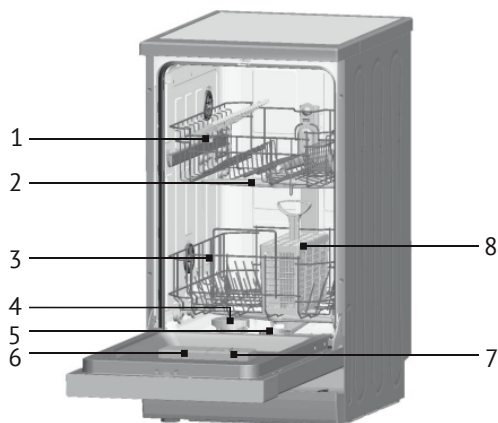

Front View

1. Upper Basket
2. Spray Arms
3. Lower Basket
4. Water Softener
5. Filters
6. Detergent Dispenser
7. Rinse Aid Dispenser
8. Cutlery basket



PRIOR USING FOR THE FIRST TIME

Before using your dishwasher for the first time:

- A. Set the water softener
- B. Loading the salt into the softener
- C. Fill the rinse aid dispenser
- D. Fill in detergent

SET THE WATER SOFTENER

The water softener is designed to remove minerals and salts from the water, which would have a detrimental or adverse effect on the operation of the appliance. The higher the content of these minerals and salts, the harder the water is. The softener should be adjusted according to the hardness of the water in your area. Your local Water Authority can advise you on the hardness of the water in your area.

Setting

The amount of salt dispensed can be set from H0 to H7. Salt is not required at the set value H0.

1. Find out about the hardness value of your tap water. Your water utility company will help you with this.
2. Set value can be found in the water hardness table.
3. Close the door.
4. Switch on «Power» switch.
5. Hold down «Delay» button and then press «Program» button for 5 seconds. The buzzer rings one time and

H flashes on the digital display (factory setting is H4).

To change the setting:

1. Press «Delay» button. Each time the button is pressed, the set value increases by one level; when the value of H7 has been reached, the display jumps back to H0 (off).

2. Press «Program» button. The chosen setting has now been stored.

Contact your local water board for information on the hardness of your water supply.

Water hardness table

Water hardness		Mmol/l	Set value on the machine
°Clark	Range		
0-8	soft	0-1.1	H0
9-10	soft	1.2-1.4	H1
11-12	medium	1.5-1.8	H2
13-15	medium	1.9-2.1	H3
16-20	medium	2.2-2.9	H4
21-26	hard	3.0-3.7	H5
27-38	hard	3.8-5.4	H6
39-62	hard	5.5-8.9	H7

LOADING THE SALT INTO THE SOFTENER

Always use salt intended for use with dishwasher.

NOTE: If your model has no water softener, you may skip this section.

WATER SOFTENER

The hardness of the water varies from place to place. If hard water is used in the dishwasher, deposits will form on the dishes and utensils.

The appliance is equipped with a special softener that uses salts specifically designed to eliminate lime and minerals from the water.

The salt container is located beneath the lower basket and should be filled as follows:

Attention!

Only use salt specifically designed for use in dishwashers! All other types of salt not specifically designed for use in a dishwasher, especially table salt, will damage the water softener. In case of damages caused by the use of unsuitable salt the manufacturer does not give any warranty nor is liable for any caused damages.

Only fill with salt just before starting one of the complete washing programmes.

This will prevent any grains of salt or salty water, which may have been split, remaining on the bottom of the machine for any period of time, which may cause corrosion.

After the first wash cycle the control panel light expires.

Dishwasher

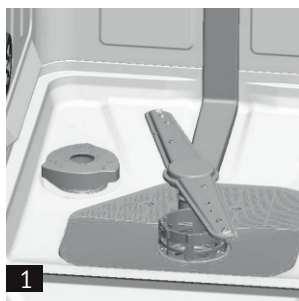

A. Remove the lower basket and then unscrew and remove the cap from the salt container. (1)



B. If you are filling the container for the first time, fill 2/3 of its volume with water (around 500ml). (2)

C. Place the end of the funnel (supplied) into the hole and introduce about 1.2kg of salt. It is normal for a small amount of water to come out of the salt container.

D. Carefully screw the cap back on.

E. Usually, the salt warning light will be off in 2-6 days after the salt container is filled with salt.

NOTE:

1. The salt container must be re-filled when the salt warning light in the control panel comes on. Though the salt container is filled enough, the indicator light may not black out before the salt fully dissolve. If there is no salt warning light in the control panel (for some models), you can judge when to load the salt into the softener by the cycles that the dishwasher had run (see the following schema).

2. If there are spills of the salt, a soak program could be run to wipe them out.

FILL THE RINSE AID DISPENSER

Function of Rinse Aid

Rinse aid is automatically added during the last rinse, ensuring thorough rinsing, spot and streak free drying.

⚠ Attention!

Only use branded rinse aid for dishwasher. Never fill the rinse aid dispenser with any other substances (e.g. dishwasher cleaning agent, liquid detergent). This would damage the appliance.

When to Refill the Rinse Aid Dispenser

If there is no rinse-aid warning light on the control panel, you can judge the amount of rinse-aid by the color of the optical level indicator «D» located next to the cap. When the rinse-aid container is full, the whole indicator will be dark.

As the rinse aid diminishes, the size of the dark dot decreases. You should never let the rinse aid get below 1 / 4 full.

As the rinse aid diminishes, the size of the black dot on the rinse aid level indicator changes, as illustrated below.

- Full
- 3/4 full
- 1/2 full
- 1/4 full – Should refill to eliminate spotting
- Empty

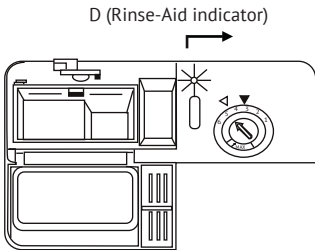

RINSE AID DISPENSER

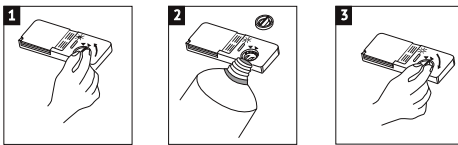

1. To open the dispenser, turn the cap to the «open» (left) arrow and lift it out.

2. Pour the rinse aid into the dispenser, be careful not to overfill.

3. Replace the cap by inserting it aligned with «open» arrow and turning it to the «closed» (right) arrow.

The rinse aid is released during the final rinse to prevent water from forming droplets on your dishes that can leave spots and streaks. It also improves drying by allowing water to sheet off the dishes. Your dishwashers are designed to use liquid rinse aids. The rinse aid dispenser is located inside the door next to the detergent dispenser.

To fill the dispenser, open the cap and pour the rinse aid into the dispenser until the level indicator turns completely black. The volume of the rinse aid container is about 140ml.

Be careful not to overfill the dispenser, because this could cause over sudsing. Wipe away any spills with a damp cloth. Don't forget to replace the cap before you close dishwasher door.

⚠ Attention!

Clean up any rinse aid spill during filling with an absorbent cloth to avoid excess foaming during the next wash.

Adjusting Rinse Aid Dispenser

The rinse aid dispenser has four or six settings. Always start with the dispenser set on «4». If spots and poor drying are problems, increase the amount of rinse aid dispensed by removing the dispenser lid and rotating the dial to «5». If the dishes still are not drying properly or are spotted, adjust the dial to the next higher number until your dishes are spot-free. The dose is factory set in position 5.

👉 **NOTE:** Increase the dose if there are drops of water or lime spots on the dishes after washing. Reduce it if there

Dishwasher

are sticky whitish streaks on the dishes or a bluish film on glassware or knife blades.

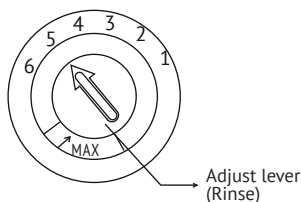

FUNCTION OF DETERGENT

Detergents with its chemical ingredients are necessary to remove dirt, crush dirt and transport it out of the dishwasher. Most of commercial quality detergents are suitable for this purpose.

Concentrated Detergent

Based on their chemical composition, dishwasher can be split in two basic types:

- ➔ conventional, alkaline detergents with caustic components.
- ➔ low alkaline concentrated detergents with natural enzymes.

The use of «Eco» washing programme in conjunction with concentrated detergents reduces pollution and is good for your dishes; these washing programmes are specially matched to the dirt-dissolving properties of the enzymes of the concentrated detergent. For this reason «Eco» washing programme in which concentrated detergents are used can achieve the same results that can otherwise only be achieved using «intensive» programme.

Detergent Tablets

Detergent tablets of different brands dissolve at different speeds. For this reason some detergent cannot dissolve and develop their full cleaning power during short programmes. Therefore please use long programmes when using detergent tablets, to ensure the complete removal of detergent residuals.

Detergent Dispenser

The dispenser must be refilled before the start of each washing cycle following the instructions provided in the Wash Cycle Table. Your dishwashers use less detergent and rinse aid than conventional dishwashers. Generally, only one tablespoon of detergent is needed for a normal wash load. Also, more heavily soiled items need more detergent. Always add the detergent just before starting dishwasher, otherwise it could get damp and will not dissolve properly.

Amount of Detergent to Use

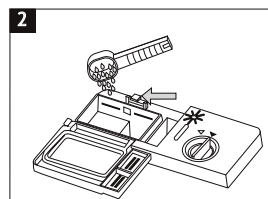
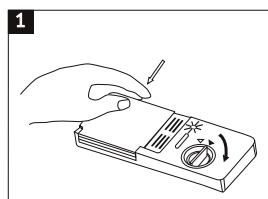

NOTE:

1. If the lid is closed: press release button. The lid springs open.

2. Always add the detergent just before starting each wash cycle. Only use branded detergent aid for dishwasher.

WARNING!

Dishwasher detergent is corrosive! Take care to keep it out of reach of children.

Use only detergent specifically made for use in dishwashers. Keep your detergent fresh and dry. Don't put powder detergent into the dispenser until you're ready to wash dishes.

Fill in the detergent

Fill the detergent dispenser with detergent. The marking indicates the dosing levels, as illustrated on the right:

1. The place of main wash cycle detergent placed, «MIN» means approximately 20g of detergent.

2. The place of pre-wash cycle detergent placed, approximately 5g of detergent.

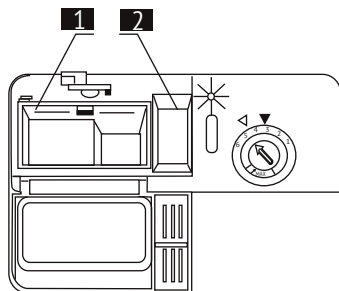

Please observe the manufacturer's dosing and storage recommendations as stated on the detergent packaging.

Close the lid and press until it locks in place.

If the dishes are heavily soiled, place an additional detergent dose in the pre-wash detergent Chamber. This detergent will take effect during the pre-wash phase.

NOTE:

You find information about the amount of detergent for the single programme on the last page. Please be aware that according to the level soiling and the specific hardness of water, differences are possible. Please observe the manufacturer's recommendations on the detergent packaging.

Detergents

There are 3 sorts of detergents.

1. With phosphate and with chlorine.
2. With phosphate and without chlorine.
3. Without phosphate and without chloride.

Normally new pulverized detergent is without phosphate. The water softener function of phosphate is not given. In this case we recommend to fill salt in the salt container even when the hardness of water is only 6 dH. If detergents without phosphate were used in case of hard water often white spots appear at dishes and glasses. In this case please add more detergent to reach better results. Detergents without chlorine do only bleach a little. Strong and coloured spots

Dishwasher

will not be removed completely. In this case please choose a programme with higher temperature.

Use of «3 in 1» Detergent Tablets**General Advice**

1. Before using these products you should first check that the water hardness in your supply is compatible with the use of these products as per the detergent manufacturer's instructions (on the product packaging).

2. These products should be strictly used according to the detergent manufacturer's instructions.

3. If you encounter problems when using «3 in 1» products for the first time then please contact the detergent manufacturer's care line (the telephone number is given on the product packaging). These products are detergents with integrated and combined detergent/rinse aid and salt functions. Before using these products you should first check that the water hardness in your supply is compatible with the use of these products as per the detergent manufacturer's (on the product packaging).

Special Advice

When using combination products, the rinse-aid and salt lights are no lon-

ger useful. It may be helpful to select the lowest possible setting for water hardness.

To select «3 in 1» function:

1. Press the power switch and select the 3 in 1 washing cycle by pressing the option button «3 in 1» until the «3 in 1» indicator blinks.

2. The 3 in 1 washing cycle will be available after pressing the start/pause button, and the «3 in 1» indicator lights.

To cancel «3 in 1» function:

Follow the «Cancelling a programme in progress» instructions. If you decide to switch to the use of a standard detergent system we advise that you:

1. Refill both the salt and rinse aid compartments.

2. Switch the water hardness setting to the highest possible position and run for three normal cycles without load.

3. Readjust the water hardness setting again according to the conditions for your region (for more information please refer to your instruction manual).

 **Note:** 3 in 1 washing cycle is additional function, they must be used with other programme (Intensive, Eco and Light).

! LOADING THE DISHWASHER BASKETS

For best performance of the dishwasher, follow these loading guidelines. Features and appearance of baskets and silverware baskets may vary from your model.

Attention before or after Loading the Dishwasher Baskets

Scrape off any large amounts of left-over food. It is not necessary to rinse the dishes under running water. Place objects in the dishwasher in the following way:

1. Items such as cups, glasses, pots/pans, etc. are stood upside down.
2. Curve items, or those with recesses, should be at a slant so that water can run off.
3. They are stacked securely and can not tip over.
4. They do not prevent the spray arms from rotating while washing takes place.

Very small items should not be washed in the dishwasher as they could easily fall out of the baskets.

Removing the Dishes

To prevent water dripping from the upper basket into the lower basket, we recommend that you empty the lower basket first and then the upper basket.

Upper Basket

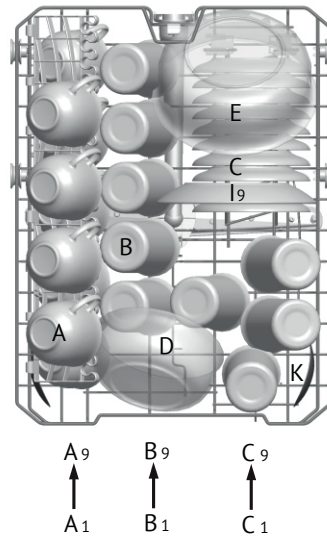

Upper Basket	
Type	Item
A	Cup
B	Glass
C	Saucer
D	Serving bowl
E	Serving bowl
I	Dessert plate
K	Serving spoon

Loading the Upper Basket

The upper basket is designed to hold more delicate and lighter dishware such as glasses, coffee and tea cup and saucers, as well as plates, small bowls and shallow pans (as long as they are

Dishwasher

not too dirty). Position the dishes and cookware so that they do not get moved by the spray of water.

Adjusting the Upper Basket

If required, the height of the upper basket can be adjusted in order to create more space for large utensils either in the upper basket or lower basket. The upper basket can be adjusted for height by putting wheels of different height into the rails. Long items, serving cutlery, salad servers or knives should be placed on the shelf so that they do not obstruct the rotation of the spray arms. The shelf can be folded back or removed when not be required for use.

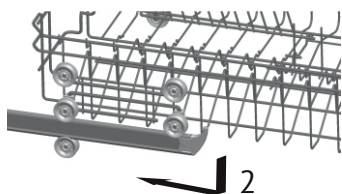
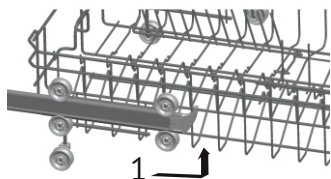

Lower Basket

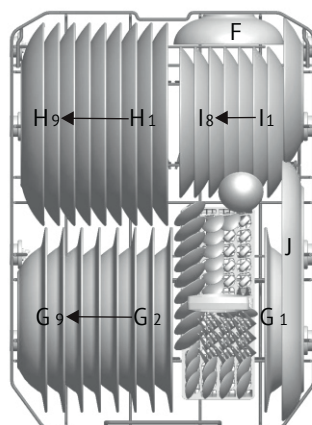

Lower basket	
Type	Item
F	Serving bowl
G	Soup plate
H	Dinner plate
I	Dessert plate
J	Oval plate

Loading the Lower Basket

We recommend that you place large items which are most difficult to clean in to the lower basket: pots, pans, lids, serving dishes and bowls, as shown in the figure below.

It is preferable to place serving dishes and lids on the side of the baskets in order to avoid blocking the rotation of the top spray arm.

Pots, serving bowls, etc. must always be placed top down. Deep pots should be slanted to allow water to flow out.

The bottom basket features fold down tine rows so that larger or more pots and pans can be loaded.

*** Upper and Lower basket Folding racks**

Folding racks consisting of two parts that are located on the upper and lower basket of your machine are designed in order to let you place big items easier as pots, pans, etc. If requested, each part can be folded separately, or all of them can be folded and larger can be obtained. You can use folding racks by raising them upwards, or by folding.

* For optional

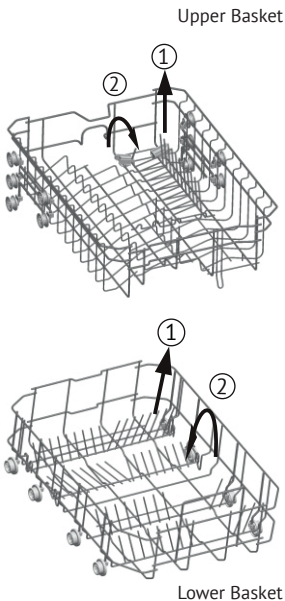

CUTLERY BASKET AND FORK SHELF

Cutlery should be placed in the cutlery basket with handles at the bottom: If the basket has side baskets, the spoon should be loaded individually into the appropriate slots, especially long utensils should be placed in the horizontal position at the front of the upper basket.

Cutlery basket

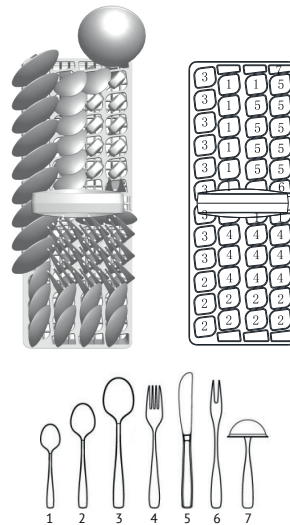

Cutlery basket	
Type	Item
1	Tea spoons
2	Dessert spoons
3	Soup spoons
4	Forks
5	Knives
6	Serving fork
7	Gravy ladle

Dishwasher

For washing in the dishwasher the following cutlery/dishes**Are not suitable:**

- ➔ Cutlery with wooden, horn china or mother-of-pearl handles
- ➔ Plastic items that are not heat resistant
- ➔ Older cutlery with glued parts that is not temperature resistant
- ➔ Bonded cutlery items or dishes
- Pewter or cooper items
- ➔ Lead crystal glass
- ➔ Steel items subject to rusting
- ➔ Wooden platters
- ➔ Items made from synthetic fibre

⚠ WARNING!

Do not let any item extend through bottom.

Are of limited suitability

Some types of glasses can become dull after a large number of washes.

Silver and aluminium parts have a tendency to discolour during washing.

Glazed patterns may fade if machine washed frequently.

🚫 NOTE: Do not put in items that are dirty of cigarette ash, candle wax, lacquer or paint. If you buy new dishes please make sure that they are suitable for dishwashers.

🚫 NOTE: Please do not overload your dishwasher. There is only space for 9 standard dishes. Do not use dish that is not suitable for dishwashers. This is important for good results and for reasonable energy consumption.

LOADING CUTLERY AND DISHES

Before loading the dishes, you should:

- Remove large left-over.
- Soften remnants of burnt food in pans.

When Loading the Dishes and Cutlery, Please Note:

Dishes and cutlery must not impede the rotation of the spray arms.

Load hollow items such as cups, glasses, pans etc. with the opening downwards so that water cannot collect in the container or a deep base.

Dishes and items of cutlery must not lie inside one another, or cover each other.

- ➔ To avoid damage to glasses, they must not touch.
- ➔ Load large items which are most difficult to clean into the lower basket.
- ➔ The upper basket is designed to hold more delicate and lighter dishware such as glasses, coffee and tea cups.

⚠ Attention!

Long bladed knives stored in an upright position are a potential hazard!

Long and/or sharp items of cutlery such as carving knives must be positioned horizontally in the upper basket.

Damage to Glassware and other Dishes**Possible causes:**

- ➔ Type of glass or manufacturing process. Chemical composition of detergent.

➔ Water temperature and duration of dishwasher programme.

Suggested remedy:

➔ Use glassware or porcelain dishes that have been marked dishwasher-proof by the manufacturer.

➔ Use a mild detergent that is described as kind of dishes. If necessary, seek further information from detergent manufacturers.

➔ Select a programme with a low temperature.





➔ To prevent damage, take glass and cutlery out of the dishwasher as soon as possible after the programme has ended.

At the End of the Wash

When the working cycle has finished, the buzzer of dishwasher will ring for 6 times, then stop. Turn off the appliance using the «Power» button, shut off the water supply and open the door of the dishwasher. Wait a few minutes before unloading the dishwasher to avoid handling the dishes and utensils while they are still hot and more susceptible to breakage. They will also dry better.

Dishwasher

 **STARTING A WASHING PROGRAMME****WASH CYCLE TABLE**

Program	Cycle Selection Information	Description of Cycle	Detergent Pre/main	Running Time (min)	Energy (kWh)	Water (L)
 Intensive	For the heaviest soiled loads, such as pots, pans, casserole dishes and dishes that have been sitting with dried food on them for a while	Pre-wash Main wash (62°C) Rinse 1 Rinse2 Hot rinse Drying	5/22 (Or 3 in 1)	170	1.20	16.4
Eco (*EN50242) (Standard Programme)	For normally soiled loads, such as pots, plates, glasses and lightly soiled pans. standard daily cycle	Pre-wash Main wash (46°C) Hot rinse Drying	5/22 (Or 3 in 1)	168	0.78	10.0
 Light	Light wash cycle to be used for more delicate items which are sensitive to high temperatures (run cycle immediately after use)	Main wash (45°C) Rinse Hot rinse Drying	20 (Or 3 in 1)	82	0.76	10.0
 60 min	For lightly and normally soiled plates and pans for every day	Pre-wash Main wash (60°C) Hot rinse Drying	5/20	60	0.84	10.0
 Rapid	A shorter wash for lightly soiled loads that do not need drying	Main wash (45°C) Hot rinse	15	40	0.60	6.8
 Pre-Rinse	To rinse dishes that you plan to wash later that day	Pre-wash	/	13	0.01	3.6

*EN 50242: this program is the test cycle

The information for comparability test in accordance with EN50242, as follows:

- Capacity: 9 settings
- Position of upper basket: Lower position
- Rinse aid setting: 5 (or 4 for four setting dispenser)

TURNING ON THE APPLIANCE

Starting a wash cycle

1. Draw out the lower and upper basket, load the dishes and push them back. It is recommended to load the lower basket first, then the upper one (see the section entitled «Loading the Dishwasher»). Pour in the detergent (see the section entitled «Salt, Detergent and Rinse Aid»).

2. Insert the plug into the socket. The power supply is 220-240V AC 50Hz, the specification of the socket is 12A 250V AC 50Hz. Make sure that the water supply is turned on to full pressure. Close the door, press the «Power» button, press the «Program» button to select a desired «Wash cycle» (See the section entitled «Wash Cycle Table»). With a little force to ensure the door is properly closed.

 **NOTE:** A click could be heard when the door is closed perfectly.

When the washing is over, you can shut off the switch by pressing «Power» button.

CHANGE THE PROGRAMME

Premise: A cycle that is underway can only be modified if it has only been running for a short time. Otherwise, the detergent may have already been released, and the appliance may have already drained the wash water. If this is the case, the detergent dispenser must be refilled (see the section entitled «Fill in the Detergent»).

Press «Power» button to cancel the programme, and turn it on again, then you can change the programme to the desired cycle setting (see the section entitled «Starting a wash cycle»).

 **NOTE:** If you open the door when washing, the machine pauses and warning alarm rings, the display appears E1. When you close the door, the machine will keep on working.

The 6 programme lights show the state of the dishwasher:

a) One of the programme lights on – cycle running.

b) One of the programme lights blinking – pause.

 **NOTE:** If all the lights begin to glimmer, that indicates the machine is out of order, please turn off the main power and water supply before calling a service.

FORGET TO ADD DISH

A forgotten dish can be added any time before the detergent cup opens.

1. Open the door a little to stop the washing.

2. After the spray arms stop working, you can open the door completely.

3. Add forgotten dishes.

4. Close the door, the dishwasher will work after ten seconds.

 **WARNING!**

It is dangerous to open the door when washing, because the hot water may scald you.

Dishwasher

Switch Off the Dishwasher

The digital display appears «---» and the buzzer rings 6 times, only in this case the programme has ended.

1. Switch off the dishwasher by pressing the «Power» button.

2. Turn off the water tap!

Open the door carefully. Hot steam may escape when the door is opened!

➔ Hot dishes are sensitive to knocks. The dishes should therefore be allowed to cool down around 15 minutes before removing from the appliance.

➔ Open the dishwasher's door, leave it ajar and wait a few minutes before removing the dishes. In this way they will be cooler and the drying will be improved.

Unloading the dishwasher

It is normal that the dishwasher is wet inside.

Empty the lower basket first and then the upper one. This will avoid water dripping from the upper basket onto the dishes in the lower one.

**MAINTENANCE AND CLEANING****FILTERING SYSTEM**

The filter is used to avoid the big remnants and other sundries getting inside the pump. The residue can obstruct the filter in sometime.

The filter system consists of a coarse filter, a flat (main filter) and a micro filter (fine filter).

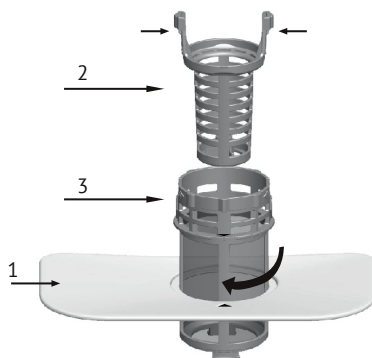
**1. Flat filter**

Food and debris will be trapped by a special jet on the lower spray arm.

2. Coarse filter

Big debris, such as bone and glass that could clog the drain will be trapped in the coarse filter.

To remove an item caught in this filter, gently squeeze the taps on the top of this filter and lift it out.

3. Micro filter

This filter holds soil and food residue in the sump area and prevents it

from being redeposit on the dishes during a cycle.

- Inspect the filters for obstructions every time the dishwasher has been used.

- By unscrewing the coarse filter, you can remove the filter system. Remove any food remnants and clean the filters under running water.

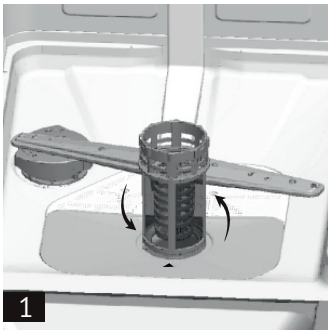

1



3

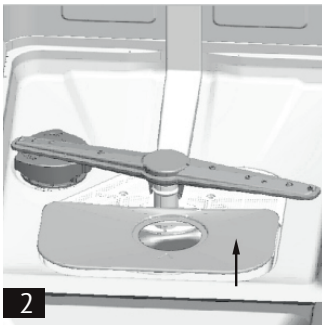

2

Step 1: contrarotate the coarse filter, and then lift it up;

Step 2: lift the flat filter up.

NOTE: If operate from step 1 to step 2, the filter system will be removed; while operate from step 2 to step 1, the filter system will be installed. (3)

Filter assembly

For best performance and results, the filter assembly must be cleaned. The filter efficiently removes food particles from the wash water, allowing it to be recirculated during the cycle. For this reason, it is a good idea to remove the larger food particles trapped in the filter after each wash cycle by rinsing the semicircular filter and cup under running water. To remove the filter assembly, pull on the cup handle in the upward direction. The entire filter assembly should be cleaned once a week. To clean the coarse filter and the micro filter, use a cleaning brush. Then, re-assemble the filter parts as shown in the figures above and reinsert the entire assembly in the dishwasher, positioning in its seat and pressing downward. The dishwasher must never be used without the filters. Improper replacement of the filter may reduce the performance level of the appliance and damage dishes and utensils.

WARNING!

Never run the dishwasher without the filters in place. When cleaning the filters, don't knock on them. Otherwise, the filters could be contorted and the

Dishwasher

performance of dishwasher could be debased.

Cleaning the Spray Arms

It is necessary to clean the spray arms regularly for hard water chemicals will clog the spray arm jets and bearings. To remove the spray arms, screw off the nut clockwise to take out the washer on top of the spray arm and remove the arm. Wash the arms in soapy and warm water and use a soft brush to clean the jets. Replace them after rinsing thoroughly.



Caring for the Dishwasher

To clean the control panel, use a lightly dampened cloth then dry thoroughly.

To clean the exterior, use a good appliance polish wax. Never use sharp objects, scouring pads or harsh cleaners on any part of the dishwasher.

Protect Against Freezing

If your dishwasher is left in an unheated place during the winter, ask a service technical to:

1. Cut off electrical power to the dishwasher.
2. Turn off the water supply and disconnect the water inlet pipe from the water valve.
3. Drain water from the inlet pipe and water valve (use a pan to catch the water).
4. Reconnect the water inlet pipe to the water valve.
5. Remove the filter in the tub and the bottom and use a sponge to use up water in sump.

Cleaning the Door

To clean the edge around the door, you should use only a soft warm, damp rag. To prevent penetration of water into the door lock and electrical components, do not use a spray cleaner of any kind.

Also, never use abrasive cleaners or scouring pads on the outer surfaces because they will scratch the finish. Some papers towels can also scratch or leave marks on the surface.

⚠ WARNING!

Never use a spray cleaner to clean the door panel for it could damage the door lock and electrical components. It is not allowed to use the abrasive agent or some paper towel because of the risk of scratching or leaving spots on the stainless steel surface.

HOW TO KEEP YOUR DISHWASHER IN SHAPE

After Every Wash

After every wash, turn off the water supply to the appliance and leave the door slightly ajar so that moisture and odors are not trapped inside.

Remove the Plug

Before cleaning or performing maintenance, always remove the plug from the socket. Do not run risks.

No Solvents or Abrasive Cleaning

To clean the exterior and rubber parts of the dishwasher, do not use solvents or abrasive cleaning products. Use only a cloth and warm soapy water. To remove spots or stains from the surface of the interior, use a cloth dampened with water and a little white vinegar, or a cleaning product made specifically for dishwashers.

When You Go on holiday

When you go on holiday, it is recommended that you run a wash cycle with the dishwasher empty and then remove the plug from the socket, turn off the

water supply and leave the door of the appliance slightly ajar. This will help the seals last longer and prevent odors from forming in the appliance.

Moving the Appliance

If the appliance must be moved, try to keep it in the vertical position. If absolutely necessary, it can be positioned on its back.

Seals

One of the factors that cause odors to form in the dishwasher is food that remains trapped in the seals. Periodic cleaning with a damp sponge will prevent this.

⚠ Attention:

The installation of the pipes and electrical equipment should be done by professionals.

⚠ Warning



Electrical Shock Hazard! Disconnect electrical power before installing dishwasher. Failure to do so can result in death or electrical shock.

Dishwasher

! INSTALLATION

Keep this instruction manual in a safe place for future reference. If the appliance is sold, given away or moved, please ensure the manual is kept with the machine, so that the new owner may benefit from the advice contained within it.

Please read this instruction manual carefully: it contains important information regarding the safe installation, use and maintenance of the appliance.

If the appliance must be moved at any time, keep it in an upright position; if absolutely necessary, it may be tilted onto its back.

POSITIONING AND LEVELING

1. Remove the appliance from all packaging and check that it has not been damaged during transportation. If it has been damaged, contact the retailer and do not proceed any further with the installation process.

2. Check the dishwasher by placing it so that its sides or back panel are in contact with the adjacent cabinets or even with the wall. This appliance can also be recessed under a single worktop (see the Assembly instruction sheet).

3. Position the dishwasher on a level and sturdy floor. If the floor is uneven, the front feet of the appliance may be adjusted until it reaches a horizontal position (the angle of inclination must not exceed 2 degrees). If the appliance is levelled correctly, it will be more stable and much less likely to move or cause vibrations and noise while it is operation.

CONNECTING THE WATER AND ELECTRICITY SUPPLIES

Connection to the water and electricity supplies should only be performed by a qualified technician.

The dishwasher should not stand on top of the water hoses or the electricity supply cable.

The appliance must be connected to the water supply network using new piping. Do not use old piping.

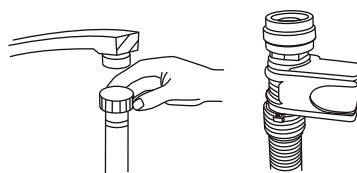
*** Connecting the water inlet hose**

Connect the cold water supply hose to a threaded 3/4 (inch) connector and make sure that it is fastened tightly in place. If the water pipes are new or have not been used for an extended period of time, let the water run to make sure that the water is clear and free of impurities. If this precaution is not taken, there is a risk that the water inlet can get blocked and the appliance could be damaged.

* For optional

Connecting the water outlet hose

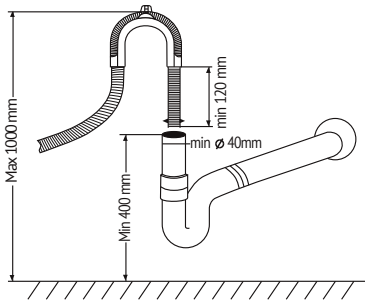

Fit the drainage hose of your machine to the drainage pipe without bending.

If the length of the hose is not sufficient, apply to the authorized service for an extension made from the same material as the original. Remember that the length of the hose should not exceed 4 meters even when with an extension.

If the drainage hose is longer than 4 m, the dishes will not be cleaned properly. Secure your hose firmly to the drainage pipe to avoid it coming off during the washing process.

Electrical connection

Before inserting the plug into the electrical socket, make sure that:

- ➔ the socket is earthed and complies with current regulations;
- ➔ the socket can withstand the maximum load of the appliance, which is indicated on the data plate located on the inside of the door (see description of the appliance);

➔ the power supply voltage falls within the values indicated on the data plate on the inside of the door;

➔ the socket is compatible with the plug of the appliance. If this is not the case, ask an authorised technician to replace the plug (see assistance); do not use extension cables or multiple sockets.

⚠ Once the appliance has been installed, the power supply cable and the electrical socket should be easily accessible.

⚠ The cable should not be bent or compressed.

⚠ If the power supply cable is damaged, it must be replaced by the manufacturer or its Technical Assistance Service in order to prevent all potential hazards (See Assistance).

⚠ The company shall not be held responsible for any incidents that occur if these regulations are not observed.

Advice regarding the first wash cycle

After the appliance has been installed, immediately before running the first wash cycle, completely fill the salt dispenser with and add approximately 1.2 Kg of salt (see Rinse aid and refined salt). The water may overflow: this is normal and is not a cause for concern. It is also normal that the LOW SALT indicator light continues to flash for a few cycles after the salt has been loaded.

Positioning the Appliance

Position the appliance in the desired location. The back should rest against

Dishwasher

the wall behind it, and the sides, along the adjacent cabinets or wall. The dishwasher is equipped with water supply and drain hoses that can be positioned to the right or the left to facilitate proper installation.

Leveling the Appliance

Once the appliance is positioned, adjust the feet (screwing them in or out) to adjust the height of the dishwasher, making it level. In any case, the appliance should not be inclined more than 2°C.

NOTE: The maximum adjustment height of the feet is 20 mm.

How to Drain Excess Water From Hoses

If the sink is 1000mm higher from the floor, the excess water in hoses cannot be drained directly into the sink. It will be necessary to drain excess water from hoses into a bowl or a suitable container that is held outside and lower than the sink.

Water Outlet

Connect the water drain hose. The drain hose must be correctly fitted to avoid water leaks. Ensure that the water inlet hose is not kinked or squashed.

Extension Hose

If you need a drain hose extension, observe to use a similar drain hose.

It must be no longer than 4 metres; otherwise the cleaning effect of the dishwasher could be reduced.

Syphon Connection

The waste connection must be at a height of between 50cm (minimum) and 100cm (maximum) from the bottom of the dish. The water drain hose should be fixed by a hose clip.

START OF DISHWASHER

The followings should be checked before starting the dishwasher:

1. Whether the dishwasher is level and fixed
2. Whether the inlet valve is opened
3. Whether there is leakage at the connections of the conducts
4. Whether the wires are tightly connected
5. Whether the power is switched on
6. Whether the inlet and drain hoses are knotted
7. All packing materials and printings should be taken out from the dishwasher

TROUBLESHOOTING TIPS

ERROR CODES

When some malfunctions happen, the appliance will display error codes to warn you.

Codes	Meanings	Possible Causes
E1	Door open	The door is opened when the dishwasher is operating
E2	Water inlet	Water inlet malfunction
E3	Water drainage	Water drainage malfunction
E4	Temperature sensor	Temperature sensor malfunction
E5	Overflow/leakage	Overflow occurs/Water leakage occurs
E6	Water leakage	Water leakage occurs
E7	Heating element	Abnormal heating

WARNING!

If overflow occurs, turn off the main water supply before calling a service. If there is water in the base pan because of an overfill or small leak, the water should be removed before restarting the dishwasher.

Dishwasher

BEFORE CALLING FOR SERVICE

Reviewing the charts on the following pages may make you be free of calling for service.

Problem	Possible Causes	What To Do
Dishwasher doesn't run	Fuse blown, or the circuit breaker acted	Replace fuse or reset circuit breaker. Remove any other appliances sharing the same circuit with the dishwasher
	Power supply is not turned on	Make sure the dishwasher is turned on and the door is closed securely. Make sure the power cord is properly plugged into the wall socket
	Water pressure is low	Check that the water supply is connected properly and the water is turned on
Drain pump doesn't stop	Overflow	The system is designed to detect an overflow. When it does, it shuts off the circulation pump and turns on the drain pump
Noise	Some audible sounds are normal	Sound from detergent cup opening
	Utensils are not secure in the baskets or something small has dropped into the basket	To ensure everything is secured in the dishwasher
	Motor hums	Dishwasher has not been used regularly. If you do not use it often, remember to set it to fill and pump out every week, which will help keep the seal moist
Suds in the tub	Improper detergent	Use only the special dishwasher detergent to avoid suds. If this occurs, open the dishwasher and let suds evaporate. Add 1 gallon of cold water to the tub. Close and latch the dishwasher, then start the «pre-rinse» wash cycle to drain out the water. Repeat if necessary
	Spilled rinse agent	Always wipe up rinse agent spills immediately

Problem	Possible Causes	What To Do
Stained tub interior	Detergent with colorant was used	Make sure that the detergent is the one without colorant
Dishes and flatware not clean	Improper program	Select a stronger programme
	Improper basket loading	Make sure that the action of the detergent dispenser and spray arms are not blocked by large dishware
Spots and filming on glasses and flatware	<ul style="list-style-type: none"> ➤ Extremely hard water ➤ Low inlet temperature ➤ Overloading the dishwasher ➤ Improper loading ➤ Old or damp powder detergent ➤ Empty rinse agent dispenser ➤ Incorrect dosage of detergent 	<p>To remove spots from glassware:</p> <ul style="list-style-type: none"> ➤ Take out all metal utensils out of the dishwasher ➤ Do not add detergent ➤ Choose the longest cycle ➤ Start the dishwasher and allow it to run for about 18 to 22 minutes, then it will be in the main wash ➤ Open the door to pour 2 cups of white vinegar into the bottom of the dishwasher ➤ Close the door and let the dishwasher complete the cycle. If the vinegar does not work: Repeat as above, except use 1/4 cup (60 ml) of citric acid crystals instead of vinegar
Cloudiness on glassware	Combination of soft water and too much detergent	Use less detergent if you have soft water and select a shortest cycle to wash the glassware and to get them clean
Yellow or brown film on inside surfaces	Tea or coffee stains	<p>Using a solution of 1/2 cup of bleach and 3 cups of warm water to remove the stains by hand.</p> <p>WARNING You have to wait for 20 minutes after a cycle to let the heating elements cool down before cleaning interior; otherwise, burns will happen</p>
	Iron deposits in water can cause an overall film	You have to call a water softener company for a special filter
White film on inside surface	Hard water minerals	To clean the interior, use a damp sponge with dishwasher detergent and wear rubber gloves. Never use any other cleaner than dishwasher detergent for the risk of foaming or suds

Dishwasher

Problem	Possible Causes	What To Do
The Detergent dispenser lid cannot be closed properly	Clogged detergent residue is blocking the catch	Clean the detergent from the catch
Detergent left in dispenser cups	Dishes block detergent cups	Re-loading the dishes properly
Steam	Normal phenomenon	There is some steam coming through the vent by the door latch during drying and water draining
Black or gray marks on dishes	Aluminum utensils have rubbed against dishes	Use a mild abrasive cleaner to eliminate those marks
Water standing on the bottom of the tub	This is normal	A small amount of clean water around the outlet on the tub bottom keeps the water seal lubricated
Dishwasher leaks	Overfill dispenser or rinse aid spills	Be careful not to overfill the rinse aid dispenser. Spilled rinse aid could cause oversudsing and lead to overflowing. Wipe away any spills with a damp cloth
	Dishwasher isn't level	Make sure the dishwasher is level

TECHNICAL DATA SHEET

Sheet of household dishwasher according to EU Directive 1059/2010:

Model	GGF 4525
Standard place settings	9
Energy efficiency class ¹	A +
Annual energy consumption ²	222kWh
Energy consumption of the standard cleaning cycle	0.78kWh
Power consumption of off-mode	0.35W
Power consumption of left-on mode	0.9W
Annual water consumption ³	2800 liter
Drying efficiency class ⁴	A
Standard cleaning cycle ⁵	Eco
Program duration of the standard cleaning cycle	168 min
Noise level	49dB(A) re 1 pW
Mounting	Freestanding
Could be built- in	Yes
Height	84.5cm
Width	44.8cm
Depth (with connectors)	60.0cm
Power consumption	1850 W
Rated voltage / frequency	AC 220-240 V/ 50 Hz
Water pressure (flow pressure)	0.4-10bar=0.04-1.0MPa
Water temperature	Max.65°C

NOTE: The device meets the European standards and the directives in the current version at delivery.

- LVD 2014/35/EU
- EMC 2014/30/EU
- EUP 2010/1016

NOTE: The above values have been measured in accordance with standards under specified operating conditions. Results may vary greatly according to quantity and pollution of the dishes, water hardness, amount of detergent, etc.

Dishwasher

1. A+++ (highest efficiency) to D (lowest efficiency).
2. Energy consumption «222» kWh per year, based on 280 standard cleaning cycles using cold water fill and the consumption of the low power modes. Actual energy consumption will depend on how the appliance is used.
3. Water consumption «2800» litres per year, based on 280 standard cleaning cycles. Actual water consumption will depend on how the appliance is used.
4. A (highest efficiency) to G (lowest efficiency).
5. This program is suitable for cleaning soiled normally soiled tableware and that it is the most efficient program in terms of its combined energy and water consumption for that type of tableware.

The manual is based on the European Union’s standards and rules.

Please note!

The following shall not be considered as defects of the Product

Dishwashers	Discoloration of product materials during operation
	Natural noise of water spraying during product operation
	Minor technical smells coming from a new product during the initial operation period

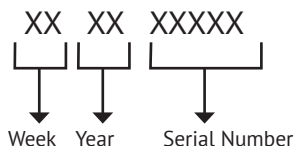
SERIAL NUMBER:**MANUFACTURER:**

M&G HAUSGERATE GMBH

Potsdamer Str. 92 10785 Berlin

Tel: (030) 544 37 834 Fax: (030) 544 37 856

FACTORIES-BRANCHES OF THE MANUFACTURER:

Zhongshan Galanz Consumer Electric Appliances Co., Ltd.,

Maxin Industrial Zone, Xingpu East Road, Huangpu Town, Zhongshan City,

Guangdong Province, P.R. China

IMPORTER:

LLC «MG Rusland», 141400, Moscow region, Khimki, Butakovo, 4

The manufacturer reserves the right to make any changes to design,
outside appearance and scope of supply of appliance.





СОДЕРЖАНИЕ

УКАЗАНИЯ ПО ТЕХНИКЕ БЕЗОПАСНОСТИ	73
УТИЛИЗАЦИЯ	75
ИНСТРУКЦИЯ ПО ЭКСПЛУАТАЦИИ	76
ПЕРЕД ПЕРВЫМ ИСПОЛЬЗОВАНИЕМ.....	77
ЗАГРУЗКА КОРЗИН ПОСУДОМОЕЧНОЙ МАШИНЫ	85
ЗАПУСК ПРОГРАММ МОЙКИ.....	90
ОБСЛУЖИВАНИЕ И ЧИСТКА	93
УСТАНОВКА.....	97
СОВЕТЫ ПО УСТРАНЕНИЮ НЕПОЛАДОК	100



Ознакомьтесь с руководством!

Уважаемый клиент,

Внимательно прочтите это руководство пользователя и сохраните его, чтобы по необходимости обращаться к нему позже.

Передайте его последующему владельцу устройства.

Данное руководство содержит разделы «Инструкции по безопасности», «Инструкции по эксплуатации», «Инструкции по установке», «Советы по устранению неполадок» и т. д.

Внимательно прочитайте руководство перед использованием посудомоечной машины, это поможет Вам правильно использовать и обслуживать посудомоечную машину.

Просмотр раздела «Советы по устранению неполадок» поможет Вам решить некоторые распространенные проблемы самостоятельно, без необходимости обращаться за помощью к профессиональным техническим специалистам.

Примечание:

Производитель, следуя политике постоянного развития и обновления продукта, может вносить изменения без предварительного уведомления.



УКАЗАНИЯ ПО ТЕХНИКЕ БЕЗОПАСНОСТИ



Внимание!

При использовании посудомоечной машины соблюдайте основные меры предосторожности:



ВНИМАНИЕ! ВОДОРОД ВЗРЫВООПАСЕН!

При определенных условиях водород может образовываться в системе горячего водоснабжения, если посудомоечная машинка не использовалась в течение двух или более недель. ВОДОРОД ВЗРЫВООПАСЕН. Если подача горячей воды в течение такого периода не использовалась, перед использованием посудомоечной машины откройте кран горячей воды и дайте воде стечь в течение нескольких минут. Это высвободит некоторое количество накопленного водорода. Поскольку газ легковоспламеняющийся – не курите и не используйте огонь (спички, зажигалки и т.д.)!



ВНИМАНИЕ! ПРАВИЛЬНОЕ ИСПОЛЬЗОВАНИЕ

⇒ Не облакачивайтесь, не садитесь и не стойте на дверце или корзине для посуды посудомоечной машины.

⇒ Не прикасайтесь к нагревательному элементу во время или сразу после использования машины.

⇒ Не используйте посудомоечную машину, если все части прибора не установлены. Если посудомоечная машина работает – открывайте дверцу

очень осторожно. Существует риск выплескивания воды.

⇒ Не ставьте тяжелые предметы и не стойте на открытой двери. Прибор может опрокинуться вперед и ломаться.

⇒ При загрузке посуды для мытья:
– Располагайте острые предметы так, чтобы они не могли повредить уплотнитель двери;

– Острые ножи загружайте ручками вверх, чтобы снизить риск порезов;

⇒ **Внимание:** ножи и другие предметы с острыми концами следует загружать в корзину остриями вниз или располагать в горизонтальном положении.

⇒ При использовании посудомоечной машины следует избегать контакта пластиковых предметов с нагревательным элементом.

⇒ Убедитесь, что емкость для моющего средства пустая после завершения цикла мытья.

⇒ Не мойте пластиковые предметы, если на них не указано, что их можно мыть в посудомоечной машине. Для пластиковых изделий, не имеющих такой маркировки, ознакомьтесь с рекомендациями производителя.

⇒ Используйте только те моющие средства и ополаскиватели, которые предназначены для посудомоечных машин. Никогда не используйте мыло, стиральный порошок или средство для мытья рук в посудомоечной машине.

⇒ Средства отключения от источника питания должны быть встроены

Посудомоечная машина

в стационарную проводку с расстоянием между контактами не менее 3 мм на всех полюсах.

☞ Не допускайте детей к моеющему средству и ополаскивателю, не подпускайте детей к открытой дверце посудомоечной машины, внутри может оставаться немного моеющего средства.

☞ Во избежание риска поражения электрическим током не погружайте устройство, шнур или вилку в воду или другую жидкость.

☞ Дети до 8 лет, лица с ограниченными физическими, умственными и психическими возможностями, а также лица, не обладающие достаточными знаниями о приборе, могут использовать прибор только под присмотром лиц, ответственных за их безопасность, или после подробного инструктажа и осознания всех опасностей, связанных с эксплуатацией прибора. Детям не разрешается играть с прибором. Очистка и обслуживание прибора могут производиться детьми только при условии, если их контролируют взрослые.

☞ Моющие средства для посудомоечных машин – сильнощелочные. Они могут быть чрезвычайно опасны. Избегайте контакта с кожей и глазами и не допускайте детей к посудомоечной машине, когда дверца открыта.

☞ Дверь не следует оставлять в открытом положении, так как есть вероятность спотыкания.

☞ Если шнур питания поврежден, во избежание опасности поражения электрическим током он должен быть заменен производителем, его сервис-

ным агентом или лицом аналогичной квалификации.

☞ Пожалуйста, утилизируйте упаковочные материалы надлежащим образом.

☞ Во время установки не допускайте чрезмерного или опасного изгибания, сплющивания блока питания.

☞ Не модифицируйте прибор.

☞ Прибор следует подключать к водопроводу с помощью новых комплектов шлангов. Старые комплекты шлангов нельзя использовать повторно.

☞ Убедитесь, что ковер (или другое покрытие) не загромождаёт вентиляционные отверстия в нижней части.

☞ Используйте посудомоечную машину только по ее прямому назначению.

☞ Посудомоечная машина предназначена для использования только внутри помещений.

☞ Посудомоечная машина не предназначена для коммерческого использования. Она предназначена для использования в домашних условиях и в аналогичных рабочих и жилых условиях.

☞ Пожалуйста, не перегружайте посудомоечную машину. В ней предусмотрено место только для 9 стандартных блюд. Не используйте посуду, не предназначенную для мытья в посудомоечной машине. Это условие очень важно для получения хороших результатов и разумного энергопотребления.

СОХРАНИТЕ ДАННОЕ РУКОВОДСТВО ПО ЭКСПЛУАТАЦИИ.



УТИЛИЗАЦИЯ



Данный прибор соответствует Директиве ЕС об утилизации электрического и электронного оборудования (2002/96/ЕС). Данный прибор имеет маркировку, указывающую на утилизацию его как электрического и электронного оборудования (WEEE). Этот прибор произведен из высококачественных деталей и материалов, которые подлежат повторному использованию и переработке. Поэтому не выбрасывайте его с обычными бытовыми отходами после завершения его эксплуатации. Его следует сдать в соответствующий центр по утилизации электрического и электронного оборудования. О местонахождении таких центров Вы можете узнать у местных органов власти. Обеспечив

правильную утилизацию данного изделия, Вы сможете предотвратить возможные негативные последствия для окружающей среды и здоровья людей, которые могут возникнуть в результате ненадлежащего обращения с отходами данного изделия.

Более подробную информацию об утилизации данного изделия можно получить в местной городской администрации и в службе утилизации бытовых отходов.

ВАЖНО!

Чтобы добиться максимальной производительности вашей посудомоечной машины, прочитайте все инструкции и советы по эксплуатации перед первым использованием.

ИНСТРУКЦИЯ ПО ЭКСПЛУАТАЦИИ

ПАНЕЛЬ УПРАВЛЕНИЯ

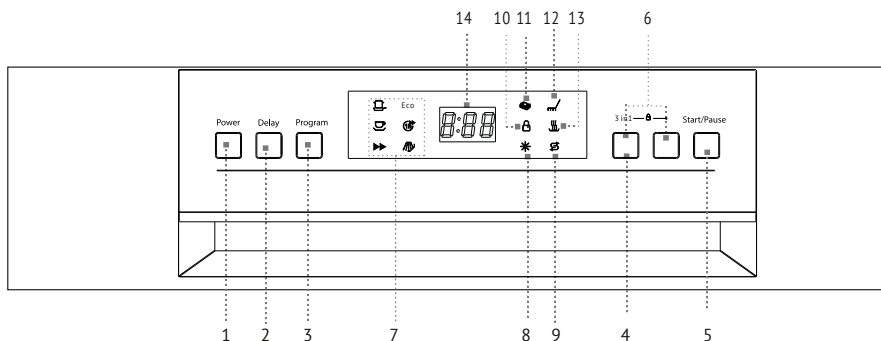

1. Кнопка включения прибора: для включения/выключения питания.

2. Отложенный старт: кнопка отложенного старта (Delay) позволит Вам отложить старт любой программы до 24 часов.

3. Кнопка выбора программ: нажмите кнопку для выбора программы. Соответствующий индикатор программы загорится, показывая, какой ЦИКЛ МОЙКИ выбран.

4. Кнопка «3 in 1»: нажмите эту кнопку, чтобы выбрать или отменить функцию «3 in 1» (3 в 1).

5. Кнопка «Start/Pause» (Старт/пауза): нажмите эту кнопку, чтобы запустить или приостановить работу посудомоечной машины.

6. Кнопка блокировки от детей: нажмите две кнопки и удерживайте их в течение 3 секунд, прибор заблокирован, и ни одна кнопка не активна.

7. Индикатор программы: когда Вы выбираете программу посудомоечной машины, загорается соответствующий индикатор.

8. Индикатор наполнения ополаскивателя: индикатор загорается, когда дозатор необходимо наполнить.

9. Индикатор наполнения соли: индикатор загорается, когда необходимо добавить соль.

10. Индикатор блокировки от детей: функция «Блокировка от детей» станет доступна, если Вы нажмете кнопки блокировки от детей и будете удерживать их в течение 3 секунд, после чего индикатор «Блокировка от детей» загорится после 6-кратного мигания.

11. Индикатор «3 в 1»: индикатор загорается, когда выбрана соответствующая функция.

12. Индикатор процесса мойки: загорается, когда посудомоечная машина моет.

13. Индикатор сушки: загорается во время сушки посудомоечной машины.

14. Цифровой дисплей: для отображения оставшегося времени работы, кодов неисправностей и времени отложенного старта.

КОМПОНЕНТЫ ПОСУДОМОЕЧНОЙ МАШИНЫ

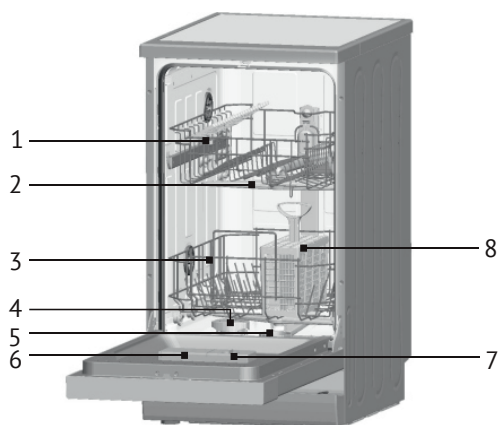

1. Верхняя корзина
2. Распылители
3. Нижняя корзина
4. Устройство умягчения воды
5. Фильтры
6. Дозатор моющего средства
7. Дозатор ополаскивателя
8. Корзина для столовых приборов



ПЕРЕД ПЕРВЫМ ИСПОЛЬЗОВАНИЕМ

Перед использованием посудомоечной машины в первый раз:

- A. Настройте устройство умягчения воды
- B. Наполните солью устройство умягчения воды
- C. Наполните дозатор ополаскивателя
- D. Залейте моющее средство

УСТРОЙСТВО УМЯГЧЕНИЯ ВОДЫ

Устройство умягчения воды предназначено для удаления минералов и солей из воды, которые могут оказывать неблагоприятное воздействие на работу прибора. Чем выше содержание этих минералов и солей, тем жестче будет вода. Смягчитель следует регулировать в соответствии с жесткостью воды в вашем регионе. Уровень жесткости воды можно узнать в местной водоснабжающей компании.

Настройка

Количество распределяемой соли можно установить от H0 до H7. При заданном значении H0 соль не требуется.

1. Узнайте уровень жесткости своей водопроводной воды. Это можно сделать в своей водоснабжающей компании.
2. Заданное значение можно найти в таблице жесткости воды.
3. Закройте дверцу.
4. Включите посудомоечную машину.
5. Удерживайте кнопку «Delay» (Отсрочка), а затем нажмите и удержи-

Посудомоечная машина

вайте кнопку «Program» (Программа) в течение 5 секунд. Однократно прозвучит звуковой сигнал и загорится индикатор Н. (Обратитесь к таблице, чтобы узнать статус индикатора в соответствии с жесткостью воды: заводская настройка – Н4).

Для изменения настроек:

1. Нажмите кнопку «Delay» (Отсрочка). Каждый раз, когда нажимаете кнопку, заданное значение поднимается на один уровень; когда достигнуто значение Н7, происходит переход к значению Н0 (выкл.).

2. Нажмите кнопку «Program» (Программа). Теперь выбранная настройка сохранена.

Свяжитесь с местной службой водоснабжения для получения информации о жесткости Вашей воды.

Таблица жесткости воды

Жесткость воды		Ммоль/л	Заданное значение
°Clark	Диапазон		
0-8	мягкая	0-1.1	Н0
9-10	мягкая	1.2-1.4	Н1
11-12	средняя	1.5-1.8	Н2
13-15	средняя	1.9-2.1	Н3
16-20	средняя	2.2-2.9	Н4
21-26	жесткая	3.0-3.7	Н5
27-38	жесткая	3.8-5.4	Н6
39-62	жесткая	5.5-8.9	Н7

ЗАГРУЗКА СОЛИ В УСТРОЙСТВО УМЯГЧЕНИЯ ВОДЫ

Всегда используйте ту соль, которая предназначена для посудомоечных машин.

ПРИМЕЧАНИЕ: если у Вашей модели посудомоечной машины устройство умягчения воды отсутствует, то можно пропустить данный раздел.

УСТРОЙСТВО УМЯГЧЕНИЯ ВОДЫ

Жесткость воды меняется в зависимости от места. Прибор оснащен специальным устройством умягчения воды, для которого необходимо использовать соль, специально предназначенную для того, чтобы уменьшить количество извести и минералов от воды.

Контейнер для соли располагается под нижней корзиной, и заполнять его следует следующим образом:

Внимание!

Следует использовать только ту соль, которая специально предназначена для посудомоечных машин! Все прочие виды соли, не предназначенные для использования в посудомоечных машинах, особенно столовая соль, повредят устройство умягчения воды. В случае повреждений, вызванных использованием неподходящей соли, производитель не дает никакой гарантии, а также не несет ответственности за понесенные расходы.

Засыпайте соль непосредственно перед запуском одной из программ мойки. Это не позволит крупинкам

соли или соленой воде, которая могла разбрызгаться, остаться в нижней части машины на неопределенный срок, что может привести к появлению коррозии.

После первого цикла мойки лампочка на панели управления погаснет.

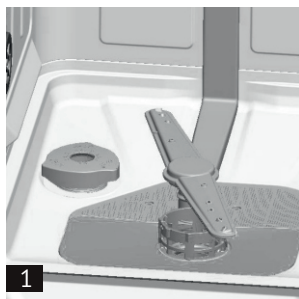

А. Уберите нижнюю корзину, а затем открутите и уберите колпачок с контейнера для соли (1).



В. Если Вы заполняете контейнер впервые, то следует его заполнить водой на 2/3 (около 500 мл) (2).

С. Поместите конец воронки (входит в комплект поставки) в отверстие и засыпьте приблизительно 1,2 кг соли. Небольшое количество воды может вытекать из контейнера.

Д. Осторожно прикрутите колпачок обратно.

Е. Обычно лампочка предупреждения об отсутствии соли не загорается в течение 2-6 дней после загрузки контейнера солью.

Примечание:

1. Контейнер для соли необходимо заполнять, когда загорается лампочка предупреждения об отсутствии соли на панели управления. Хотя контейнер для соли наполнен, индикатор может загореться до того, как соль полностью израсходуется. Если на панели управления нет индикатора предупреждения об отсутствии соли (для некоторых моделей), то можно решить, когда загружать соль в устройство умягчения воды по циклам, которые проходит посудомоечная машина (см. схему, представленную далее).

2. Если появились частицы соли, то можно запустить программу замачивания, чтобы их смыть.

ЗАПОЛНЕНИЕ ДОЗАТОРА ОПОЛАСКИВАТЕЛЯ

Функция ополаскивателя

Ополаскиватель автоматически добавляется во время последнего этапа ополаскивания, обеспечивая тщательное ополаскивание и сушку без разводов и пятен.

Внимание!

Используйте ополаскиватель только известных марок. Никогда не заливайте ополаскиватель в дозатор с другими веществами (например, чистящим средством посудомоечной ма-

Посудомоечная машина

шины, жидким мылом), т.к. это может привести к повреждению прибора.

Когда снова заполнять дозатор ополаскивателем

Если на панели управления загорается индикатор предупреждения об отсутствии ополаскивателя, то можно определить его количеством по цвету оптического индикатора «D» уровня, расположенного около колпачка. Когда контейнер для ополаскивателя заполнен, то весь индикатор будет темным. По мере того, как расходуется ополаскиватель, размер темной точки уменьшается. Не допускайте, чтобы ополаскиватель был заполнен менее чем на 1/4.

По мере того, как расходуется ополаскиватель, размер темной точки на индикаторе уровня ополаскивателя уменьшается, как показано ниже.

- Полный
- Заполнен на 3/4
- Заполнен на 1/2
- Заполнен на 1/4 – следует долить ополаскиватель, чтобы избежать появления пятен
- Пустой



ДОЗАТОР ОПОЛАСКИВАТЕЛЯ

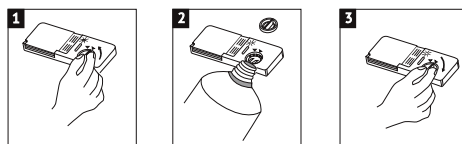

1. Открыть дозатор; повернуть колпачок в направлении стрелки (влево) «open» (открыто) и поднять его.

2. Залить ополаскиватель в дозатор, старайтесь не перелить.

3. Поместите колпачок на место, совместив его со стрелкой «open» (открыто), и поверните в направлении стрелки «closed» (закрыто).

Ополаскиватель добавляется при последнем полоскании, чтобы на посуде не оставалось капель воды, образующих пятна и полосы. Ополаскиватель также улучшает процесс сушки, позволяя воде стекать с посуды. В Вашей посудомоечной машине следует использовать жидкие ополаскиватели. Дозатор ополаскивателя расположен внутри дверцы рядом с дозатором моющего средства.

Чтобы наполнить дозатор, откройте крышку и вливайте ополаскиватель в дозатор до тех пор, пока индикатор уровня не станет полностью черным. Объем контейнера для ополаскивающего средства составляет приблизительно 140 мл. Следите за тем, чтобы не переполнить дозатор, поскольку это может привести к образованию пены. Вытрите пролитое средство влажной тряпкой. Не забудьте вернуть на место

колпачок перед тем, как закрыть дверцу посудомоечной машины.

💡 **Внимание!**

Вытирайте ополаскиватель, пролитый во время заполнения дозатора, впитывающей тканью, чтобы избежать чрезмерного пенообразования во время следующей мойки.

Установка дозатора ополаскивателя

Дозатор ополаскивателя имеет четыре или шесть положений настройки. Всегда начинайте с установки дозатора в положение «4». Если возникают проблемы в связи с появлением пятен и плохой сушкой, то увеличьте количество добавляемого ополаскивателя, убрав крышку дозатора и повернув указатель в положение «5».

📌 **Примечание:**

Увеличьте дозировку ополаскивателя, если на посуде остаются капли воды или известь после мытья. Уменьшите количество, если остаются липкие беловатые полосы на посуде или голубоватая пленка на стеклянной посуде или лезвиях ножей.

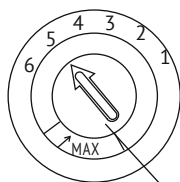

Ручка регулировки (ополаскиватель)

НАЗНАЧЕНИЕ МОЮЩЕГО СРЕДСТВА

Моющие средства с химическими компонентами необходимы для удаления грязи, ее расщепления и удаления из посудомоечной машины. Большинство моющих средств подходят для этой цели.

Концентрированное моющее средство

В зависимости от химического состава моющих средств, посудомоечные машины можно разделить на два основных вида:

➔ подходящие для использования обычных щелочных моющих средств с едкими компонентами.

➔ подходящие для использования слабощелочных концентрированных моющих средств с натуральными энзимами.

Использование «Есо» программы мойки с применением концентрированных моющих средств уменьшает загрязнение окружающей среды и хорошо подходит для мытья посуды; такая программа мойки специально рассчитана на свойства энзимов, способные растворять загрязнения концентрированного моющего средства. По этой причине при использовании «Есо» программы мойки с применением концентрированных моющих средств можно добиться тех же результатов, что и при использовании программы «Интенсивная».

Посудомоечная машина

Моющие средства в таблетках

Моющие средства в таблетках различных марок растворяются с различной скоростью. По этой причине некоторые моющие средства могут растворяться не полностью и не проявлять свои моющие свойства во время коротких программ. В связи с этим при использовании моющего средства в таблетках следует выбирать длинные программы, чтобы обеспечить полное удаление остатков моющего средства.

Дозатор моющих средств

Дозатор необходимо наполнять перед началом каждого цикла, следуя инструкциям, приведенным в Таблице циклов. Ваша посудомоечная машина использует меньше моющего средства и ополаскивателя, чем обычные посудомоечные машины. Обычно для мытья требуется только одна столовая ложка моющего средства. Кроме того, для сильно загрязненных предметов требуется больше моющего средства. Всегда добавляйте моющее средство непосредственно перед запуском посудомоечной машины, иначе оно может намочить и не раствориться должным образом.

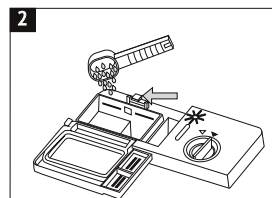
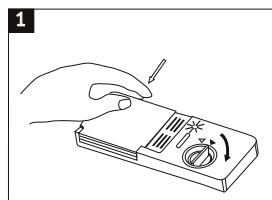
Количество используемого моющего средства**Примечание:**

1. Если крышка закрыта: нажмите кнопку разблокировки. Крышка откроется.
2. Всегда добавляйте моющее средство непосредственно перед началом каждого цикла мойки. Используйте моющее средство только известных марок, специально предназначенное для посудомоечной машины.

Внимание!

Моющее средство может способствовать появлению коррозии! Храните моющее средство в недоступном для детей месте.

Используйте только то моющее средство, которое специально предназначено для использования в посудомоечной машине. Следите за тем, чтобы моющее средство было свежим и сухим. Загружайте порошковое моющее средство в дозатор непосредственно перед началом мытья.

Добавление моющего средства

Заполните дозатор моющим средством. Маркировка указывает на уровень дозировки, как показано на рисунке ниже:

1. Отсек с моющим средством для основного цикла мойки, «MIN» означает приблизительно 20 г моющего средства.

2. Отсек с моющим средством для предварительного цикла мойки, приблизительно 5 г моющего средства.

Необходимо соблюдать рекомендации производителя относительно дозировки и хранения, указанные на упаковке моющего средства.

Закройте крышку и нажмите на нее, чтобы она зафиксировалась. Если посуда сильно загрязнена, то добавьте моющее средство в отсек для моющего средства для предварительной мойки. Это моющее средство будет использоваться во время предварительной мойки.

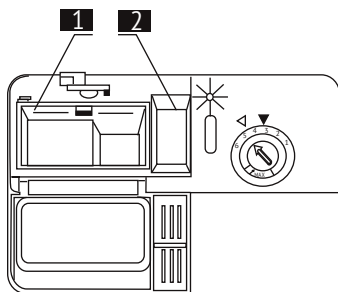

Примечание:

Информацию о количестве моющего средства, которое следует использовать для отдельных программ, можно найти на последней странице. Обратите внимание, что, в зависимости от степени загрязнения и специфической жесткости воды, возможны различные рекомендации. Необходимо соблюдать рекомендации производителя, указанные на упаковке моющего средства.

Моющие средства

Существует 3 вида моющих средств:

1. с фосфатом и хлором
2. с фосфатом и без хлора
3. без фосфата и без хлора

Обычно новые порошковые моющие средства не содержат фосфат. Фосфат не смягчает воду. В таком случае мы рекомендуем загружать соль в контейнер для соли, даже если жесткость воды составляет только 6 dH. Если в случае с жесткой водой используется моющее средство без фосфата, то на тарелках и стаканах могут появляться белые пятна. В таком случае следует добавить большее количество моющего средства для достижения лучших результатов. Моющие средства без хлора обладают незначительными отбеливающими свойствами. Сильные и цветные пятна полностью не удаляются. В таких случаях следует выбирать программу с более высокой температурой.

Посудомоечная машина

Использование мощного средства в виде таблеток «3 в 1»**Общие рекомендации**

1. Перед использованием этого средства сначала необходимо убедиться, что они подходят для использования с жесткостью воды из вашего водопровода, согласно инструкциям производителя (на упаковке средства).

2. Эти средства необходимо использовать в строгом соответствии с рекомендациями производителя мощного средства.

3. Если при первом использовании средства «3 в 1» Вы столкнулись с проблемами, то необходимо обратиться на линию поддержки производителя мощного средства (номер телефона указан на упаковке средства). Эти моющие средства содержат в составе и моющие средства/ополаскиватель и соль. Перед использованием этих средств сначала необходимо узнать, подходит ли жесткость воды из водопровода для их использования, согласно рекомендациям производителей мощных средств (на упаковке средства).

Особые рекомендации

При использовании комбинированных средств индикаторы отсутствия ополаскивателя и соли более не используются. Можно выбрать наименьшую возможную настройку для жесткости воды.

Для выбора функции «3 в 1»:

1. Нажмите на кнопку и выберите цикл мойки «3 в 1», нажимая дополнительную кнопку до тех пор, пока не замигает индикатор «3 в 1».

2. Цикл мойки «3 в 1» доступен после нажатия кнопки пуск/пауза, загорится индикатор «3 в 1».

Для отмены выбора функции «3 в 1»:

Для отмены цикла мойки следует нажать дополнительную кнопку или следовать инструкциям «Изменение программы». Если вы решите переключиться на использование стандартного мощного средства, то мы рекомендуем:

1. Заполнить отсеки для соли и ополаскивателя.

2. Установить настройку жесткости воды в наивысшее положение и запустить три «Есо» цикла без загрузки посуды.

3. Снова установите настройку жесткости воды в соответствии с условиями в своем регионе (для получения дополнительной информации обратитесь к инструкциям по эксплуатации).

 **Примечание:** цикл мойки «3 в 1» является дополнительной функцией, он используется вместе с другими программами (Интенсивная, Есо и Деликатная).

ЗАГРУЗКА КОРЗИН ПОСУДОМОЕЧНОЙ МАШИНЫ

Для более эффективной работы посудомоечной машины следуйте данным указаниям по загрузке. Особенности и внешний вид корзин могут отличаться в зависимости от модели посудомоечной машины.

До и после загрузки посудомоечной машины

Удалите крупные остатки пищи. Посуду не обязательно промывать водой. Посуду следует помещать в посудомоечную машину следующим образом:

1. Такие предметы, как чашки, стаканы, кастрюли/сковороды и т.д., ставятся дном наверх.

2. Посуду с изгибами или углублениями необходимо поставить под наклоном, чтобы вода могла стекать.

3. Посуда должна быть надежно закреплена, чтобы не возникало риска опрокидывания.

4. Посуда не должна мешать разбрызгивателям вращаться во время мытья.

Очень маленькие предметы не следует мыть в посудомоечной машине, так как они могут легко выпасть из корзины.

Извлечение посуды

Чтобы предотвратить стекание воды из верхней корзины в нижнюю, мы рекомендуем сначала освободить нижнюю корзину, а затем – верхнюю.

Верхняя корзина

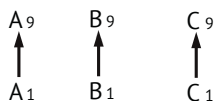
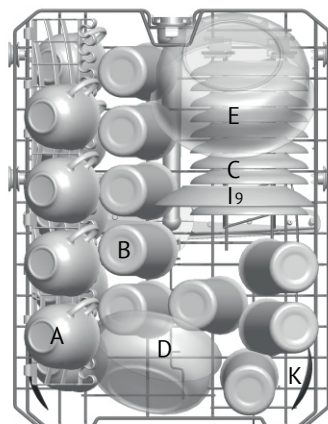

Верхняя корзина	
Обозначение	Посуда
A	Кружка
B	Стакан
C	Блюдца
D	Сервировочная чаша
E	Сервировочная чаша
I	Десертная тарелка
K	Сервировочные ложки

Загрузка верхней корзины

Верхняя корзина предназначена для более хрупкой и легкой посуды, например, для стаканов, чайных и кофейных чашек и блюдец, а также тарелок, небольших мисок и неглубоких

Посудомоечная машина

кастрюль (если они не сильно загрязнены). Разместите столовую и кухонную посуду так, чтобы ее не сдвинула струя воды.

Регулировка положения верхней корзины

При необходимости, высоту верхней корзины можно регулировать, чтобы создать больше места для крупной посуды как в верхней, так и в нижней корзине. Высоту верхней корзины можно изменить, установив колесики различной высоты в направляющие. Длинные предметы, столовые приборы, приборы для салатов или ножи следует размещать на полке так, чтобы они не помешали вращению разбрызгивателей. Полку можно сложить или убрать, когда она не требуется.

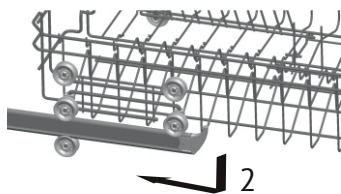
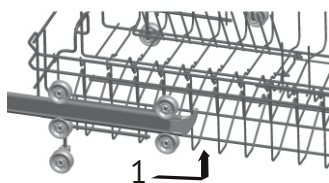

Нижняя корзина

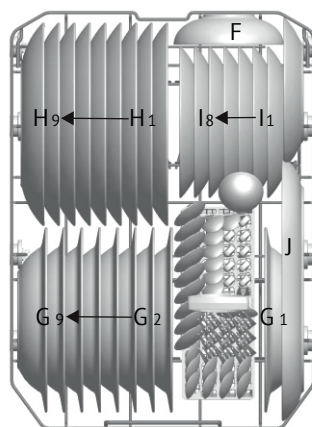

Нижняя корзина	
Обозначение	Посуда
F	Сервировочная чаша
G	Супница
H	Обеденная тарелка
I	Десертная тарелка
J	Тарелка

Загрузка нижней корзины

Рекомендуется загружать крупные предметы, которые труднее всего отмыть, в нижнюю корзину: кастрюли, сковороды, крышки, столовые тарелки и миски, как показано на рисунке. Желательно ставить подносы и крышки по краям корзины, чтобы они не мешали вращению верхнего разбрызгивателя. Чаши, супницы и т. д. следует ставить дном вверх. Глубокие чаши необходимо наклонять, чтобы вода могла стекать. Особенностью нижней корзины является то, что малень-

кие держатели можно сложить, освободив место для более крупных кастрюль и сковород или их большего количества.

*** Верхняя и нижняя корзина, складные держатели тарелок**

Складные держатели тарелок, состоящие из двух частей, расположенные на верхней и нижней корзинах Вашей посудомоечной машины, предназначены для того, чтобы упростить размещение больших приборов, например, супниц, сковородок и т.д. При необходимости, каждую часть можно сложить отдельно, или можно сложить их все, получив больше места. Вы можете использовать складные держатели тарелок, подняв их вверх или согнув.

* Опционально.

Верхняя корзина

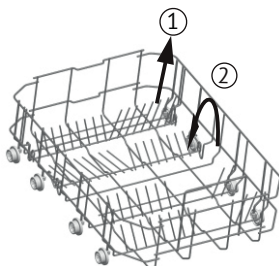
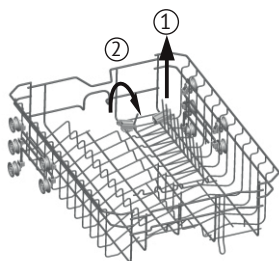

Нижняя корзина

КОРЗИНА ДЛЯ СТОЛОВЫХ ПРИБОРОВ

Столовые приборы следует помещать в корзину для столовых приборов ручками вниз: если в корзине имеются боковые вставки, то приборы следует загружать по отдельности в соответствующие отверстия, в частности, длинные приборы необходимо размещать горизонтально в передней части верхней корзины.

Корзина для столовых приборов

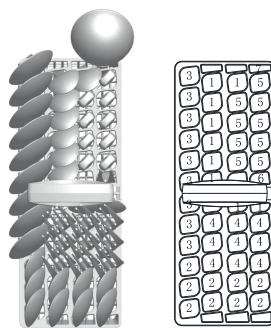

Корзина для столовых приборов	
Обозначение	Посуда
1	Чайная ложка
2	Десертная ложка
3	Столовая ложка
4	Вилки
5	Ножи
6	Сервировочная вилка
7	Половник

Посудомоечная машина

Для мойки в посудомоечной машине следующих столовых приборов/посуды.**Не подходят столовые приборы с:**

- ➔ Деревянными, фарфоровыми или перламутровыми ручками
- ➔ Пластмассовые предметы, не являющиеся термостойкими
- ➔ Старинные столовые приборы, детали которых склеены между собой и не устойчивы к температурному воздействию
- ➔ Склеенные столовые приборы или посуда
- ➔ Оловянные или медные предметы посуды
- ➔ Свинцовый хрусталь
- ➔ Стальные предметы, подверженные коррозии
- ➔ Деревянная посуда
- ➔ Предметы из синтетических волокон

💡 Внимание!

Не допускайте, чтобы столовые приборы вываливались сквозь дно корзины.

Ограниченное использование

Некоторые виды стаканов могут потускнеть после большого числа моек.

Серебряные и алюминиевые детали склонные к обесцвечиванию во время мойки.

Глянцевые рисунки могут потускнеть при частой мойке в машине.

👉 Примечание: Не кладите в посудомоечную машину предметы, ко-

торые испачканы сигаретным пеплом, воском от свечей, лаком или краской. Если Вы покупаете новую посуду, то убедитесь, что она подходит для посудомоечной машины.

👉 Примечание: Не перегружайте свою посудомоечную машину. Она рассчитана на 9 стандартных комплектов посуды. Не мойте посуду, не подходящую для посудомоечных машин. Соблюдение этих рекомендаций необходимо для эффективности работы и разумного расхода энергии.

ЗАГРУЗКА СТОЛОВЫХ ПРИБОРОВ И ПОСУДЫ

До того, как загрузить посуду, необходимо:

- ➔ Удалить крупные остатки пищи.
- ➔ Замочить остатки подгоревшей пищи в сковороде.

При загрузке посуды и столовых приборов помните, что:

Посуда и столовые приборы не должны мешать вращению разбрызгивателей. Предметы с углублениями, такие как чашки, стаканы, кастрюли и т. д., следует размещать углублением вниз, чтобы вода не скапливалась в контейнере или поддоне. Посуду и столовые приборы следует размещать отдельно друг от друга.

➔ Чтобы стаканы не повредились, они не должны соприкасаться.

➔ Загружайте крупные предметы, которые наиболее трудно отмыть, в нижнюю корзину.

⇒ Верхняя корзина предназначена для более хрупкой и легкой посуды, например, стаканов, кофейных и чайных чашек.

 **Внимание!** Ножи с длинным лезвием, находящиеся в вертикальном положении, представляют потенциальную опасность. Длинные и/или острые столовые приборы, например, разделочные ножи, следует загружать в горизонтальном положении в верхнюю корзину.

Повреждения стеклянной посуды

Возможные причины:

⇒ Вид стекла или технология производства. Химический состав моющего средства.

⇒ Температура воды и длительность программы посудомоечной машины.

Рекомендуемый способ

устранения:

⇒ Используйте только ту стеклянную или фарфоровую посуду, которая маркирована производителем как пригодная для мойки в посудомоечной машине.

⇒ Используйте мягкое моющее средство, заявленное как щадящее по отношению к посуде. При необходимости, изучите более подробную информацию, предоставляемую производителями моющих средств.

⇒ Выбирайте программы с минимальной температурой.

⇒ Для предотвращения повреждений доставляйте стеклянную посуду и столовые приборы из машины как можно быстрее после окончания программы.





После завершения цикла мойки

После завершения цикла мойки звуковой сигнал звучит 6 раз, затем прекращает. Выключите прибор нажатием кнопки «Power» (Вкл/Выкл), отключите подачу воды и откройте дверцу машины. Подождите несколько минут перед тем, как разгружать посудомоечную машину, чтобы не трогать посуду или приборы, пока они еще горячие и более подвержены повреждению. Таким образом, посуда лучше высохнет.

Посудомоечная машина

 ЗАПУСК ПРОГРАММ МОЙКИ

ТАБЛИЦА ЦИКЛОВ МОЙКИ

Программа	Информация о выборе цикла	Описание цикла	Моющее средство предв./основ.	Продолжительность (мин)	Энергия (кВт/ч)	Вода (л)
 Интенсивная	Для самой тяжело загрязненной посуды, такой как кастрюли, сковородки, посуда для запекания и посуда, на которой долгое время находилась засохшая пища	Предварительная мойка Основная мойка (62°C) Полоскание 1 Полоскание 2 Горячее полоскание Сушка	5/22 (или 3 в 1)	170	1.20	16.4
Есо (*EN50242) (Стандартная программа)	Для нормально загрязненной посуды, такой как кастрюли, тарелки, стаканы и слегка загрязненные сковороды, стандартный ежедневный цикл	Предварительная мойка Основная мойка (46°C) Горячее полоскание Сушка	5/22 (или 3 в 1)	168	0.78	10.0
 Деликатная	Легкий цикл мойки для более хрупких предметов, чувствительных к высоким температурам (запустите цикл сразу после использования)	Основная мойка (45°C) Полоскание Горячее полоскание Сушка	20 (или 3 в 1)	82	0.76	10.0
 60 мин	Для слегка и нормально загрязненных тарелок и сковородок на каждый день	Предварительная мойка Основная мойка (60°C) Горячее полоскание Сушка	5/20	60	0.84	10.0
 Быстрая	Более короткий цикл мойки для слабозагрязненных предметов, не требующих сушки	Основная мойка (45°C) Горячее полоскание	15	40	0.60	6.8
 Предварительное замачивание	Для ополаскивания посуды, которую вы планируете вымыть позже в тот же день	Предварительная мойка	/	13	0.01	3.6

*EN 50242: эта программа является тестовым циклом

Информация по тесту на совместимость в соответствии со стандартом EN50242 следующая:

- Вместимость: 9 комплектов посуды
- Положение верхней корзины: нижнее положение
- Настройка для ополаскивателя: 5

ВКЛЮЧЕНИЕ УСТРОЙСТВА

Начало цикла мойки

1. Следует выдвинуть нижнюю и верхнюю корзины, загрузить посуду и задвинуть их назад. Рекомендуется, в первую очередь, загрузить нижнюю корзину, а затем – верхнюю (см. раздел «Загрузка посудомоечной машины»). Засыпьте моющее средство (см. раздел «Соль, моющее средство и ополаскиватель»).

2. Вставьте вилку в розетку. Электропитание 220-240 В переменного тока 50 Гц, спецификация розетки 12 А 250 В переменного тока 50 Гц. Убедитесь, что подача воды установлена на полную мощность. Закройте дверцу, нажмите кнопку «Power» (Вкл/ Выкл), нажмите кнопку «Program» (Программа) для выбора нужного цикла мойки (см. раздел «Таблица циклов мойки»). Закройте дверцу, при правильном закрытии будет щелчок.

Примечание: При правильном закрытии дверцы будет щелчок. Когда мойка завершена, можно отключить посудомоечную машину, нажав кнопку «Power» (Вкл/Выкл).

ИЗМЕНЕНИЕ ПРОГРАММЫ

Запущенный цикл мойки может быть изменен, только если прошло немного времени с момента его запуска. В противном случае, моющее средство может быть уже израсходовано, а вода слита. Если это произошло, то нужно заново наполнить дозатор моющим средством (см. раздел «Загрузка моющего средства»).

Нажмите кнопку «Power» (Вкл/ Выкл) для отмены программы, а затем включите снова, теперь можно изменить программу в соответствии с желаемой настройкой (см. раздел «Запуск цикла мойки»).

Примечание: Если Вы откроете дверцу во время цикла мойки, то посудомоечная машина временно остановится, замигает предупредительный индикатор, на дисплее появится E1. Когда Вы закроете дверцу, посудомоечная машина продолжит свою работу.

6 индикаторов программ обозначают состояние посудомоечной машины:

а) Один из индикаторов горит – цикл запущен.

б) Один из индикаторов мигает – включена пауза.

Примечание: если все индикаторы начали мигать, это означает, что посудомоечная машина неисправна, поэтому необходимо отключить питание и подачу воды, а затем обратиться в службу техподдержки.

ЗАБЫЛИ ДОБАВИТЬ ПОСУДУ

Забывшую посуду всегда можно добавить, если еще не открылась крышка дозатора моющего средства.

1. Немного приоткройте дверцу, чтобы посудомоечная машина остановилась.

2. Когда распылители остановятся, можно открыть дверцу полностью.

3. Добавьте забытую посуду.

4. Закройте дверцу, посудомоечная машина возобновит работу через десять секунд.

Посудомоечная машина

☀ Внимание!

Открывать дверцу во время процесса мойки опасно, потому что Вас может ошпарить кипятком.

Выключение посудомоечной машины

На цифровом дисплее отобразится «---» и звуковой сигнал прозвучит 6 раз – программа завершена.

1. Отключите устройство с помощью кнопки «Power» (Вкл/Выкл).
2. Отключите подачу воды!

Открывайте дверцу осторожно. При открытии дверцы может появиться горячий пар!

☞ Нагретая посуда становится хрупкой, поэтому следует подождать примерно 15 минут, пока посуда остынет, перед тем как достать ее.

☞ Откройте дверцу, оставьте ее приоткрытой и подождите несколько минут перед тем, как достать посуду. В этом случае она остынет и подсохнет.

Разгрузка посудомоечной машины

Внутренние стенки машины могут быть мокрыми.

Сначала освободите от посуды нижнюю корзину, а затем – верхнюю. Таким образом Вы предотвратите стекание воды с верхней корзины на нижнюю.

ОБСЛУЖИВАНИЕ И ЧИСТКА

СИСТЕМА ФИЛЬТРОВ

Фильтр используется для предотвращения попадания крупных остатков пищи или других частиц в насос. Остатки пищи могут засорить фильтр.

Фильтрующая система состоит из фильтра грубой очистки, плоского (основного) фильтра и микрофильтра (фильтра тонкой очистки).

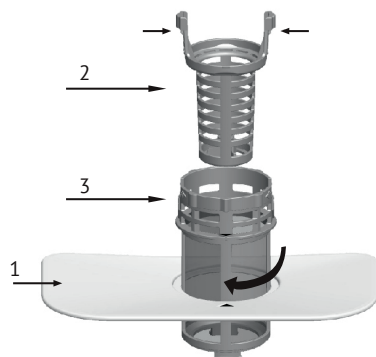

1. Плоский фильтр

Остатки пищи и грязи, улавливаемые этим фильтром, размываются специальной струей воды на нижнем разбрызгивателе.

2. Фильтр грубой очистки

Большие частицы, например, косточки или осколки стекла, которые могут засорить сток, улавливаются фильтром грубой очистки. Для удаления частиц, задержанных этим фильтром, аккуратно сожмите ушки на верхней части этого фильтра и вытащите его наружу.

3. Микрофильтр

Этот фильтр задерживает грязь и остатки пищи, не давая им попасть обратно на посуду во время цикла мойки.

– Проверяйте фильтры на наличие повреждений каждый раз, когда используете посудомоечную машину.

– Откручивая фильтр грубой очистки, можно удалить систему фильтров. Удалите остатки пищи и очистите фильтры под струей воды.

Посудомоечная машина

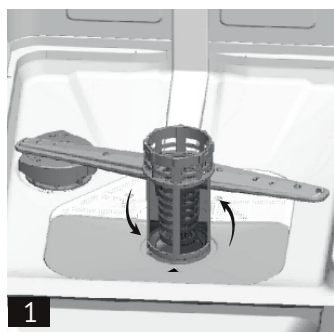

1



3

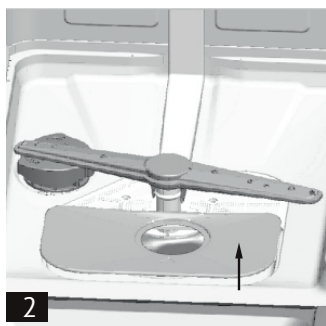

2

Шаг 1: поверните фильтр против часовой стрелки, а затем поднимите его.

Шаг 2: поднимите плоский фильтр.

Примечание: При последовательности шагов от 1 ко 2, система фильтрации будет удалена; при последовательности шагов от 2 к 1, система фильтров будет установлена. (3)

Блок фильтров

Для достижения лучших рабочих характеристик и результатов, блок фильтров необходимо чистить. Фильтр эффективно задерживает остатки пищи из воды, благодаря чему она может рециркулировать во время цикла мойки. По этой причине лучше всего удалять остатки пищи, попавшие в фильтр, после каждого цикла мойки, промывая полукруглый фильтр и чашу под струей проточной воды. Чтобы вытащить блок фильтров, следует потянуть за ручку чаши вверх. Весь блок фильтров необходимо чистить один раз в неделю. Для чистки фильтров грубой и тонкой очистки, воспользуйтесь щеткой. Затем соберите части фильтра, как показано на рисунках, и вставьте всю сборку в посудомоечную машину на место, слегка надавливая вниз. Посудомоечную машину никогда не следует использовать без фильтров. Неправильная установка фильтра может уменьшить уровень производительности и повредить посуду и столовые приборы.

Внимание!

Никогда не запускайте посудомоечную машину, если не установлены фильтры. При очистке фильтров не стучите по ним, т.к. это может привести к искривлению фильтров и уменьшению уровня производительности посудомоечной машины.

Очистка распылителей

Необходимо регулярно очищать распылители, поскольку налет из-за жесткой воды будет засорять насадки и подшипники разбрызгивателя. Чтобы извлечь верхний распылитель, открутите гайку по часовой стрелке, снимая шайбу с распылителя. Промойте распылители в теплой мыльной воде, для очистки насадок используйте мягкую щетку. После тщательной промывки верните их на свои места.

Уход за посудомоечной машиной

Для очистки панели управления воспользуйтесь слегка увлажненной тряпкой, а затем тщательно протрите. Ни в коем случае не пользуйтесь острыми предметами или жесткими губками для очистки поверхности посудомоечной машины.

Защита от замерзания

Если Ваша посудомоечная машина находится в неотапливаемом помещении зимой, то обратитесь к техническому специалисту, который выполнит следующее:

1. Отключит электропитание посудомоечной машины.
2. Перекроет подачу воды и отсоединит подводящий шланг от водопроводного крана.
3. Сольет воду из подводящего шланга и водопроводного крана (чтобы собрать вытекающую воду можно воспользоваться любым резервуаром для воды).



4. Заново подсоединит шланг и кран.
5. Извлечет фильтр в поддоне и соберет воду при помощи губки.

Очистка дверцы

Для очистки краев дверцы, необходимо использовать только мягкую влажную тряпку. Для предотвращения проникновения воды в замок дверцы и в электрические компоненты, не следует использовать никакой распылитель с чистящим средством.

Также никогда не используйте абразивные чистящие средства или жесткие губки для очистки внешних поверхностей, т.к. они могут поцарапать покрытие. Некоторые бумажные полотенца также могут поцарапать или оставить следы на поверхности.

⚠️ Внимание!

Никогда не используйте распылители с чистящим средством для чистки дверцы, т.к. это может повредить замок дверцы и электрические компоненты.

Посудомоечная машина

Нельзя использовать абразивные средства или некоторые бумажные полотенца, т.к. существует риск возникновения царапин или пятен на поверхности из нержавеющей стали.

УХОД ЗА ПОСУДОМОЕЧНОЙ МАШИНОЙ

После каждой мойки

После каждой мойки выключайте подачу воды в приборе и оставляйте дверцу слегка приоткрытой, чтобы влажность и запахи не оставались внутри.

Отключение посудомоечной машины от электросети

Прежде чем приступить к очистке или техническому обслуживанию, всегда вынимайте вилку из розетки.

Не используйте растворители или абразивные средства очистки

Для очистки внешних частей и резиновых деталей посудомоечной машины не следует пользоваться растворителями или абразивными средствами. Необходимо использовать тряпку и теплую мыльную воду. Для удаления пятен с поверхности пользуйтесь влажной губкой и небольшим количеством белого уксуса или специального чистящего средства, предназначенного для посудомоечных машин.

Если посудомоечная машина долго не используется

Если Вы уезжаете, и посудомоечная машина не будет использоваться

продолжительное время, то мы рекомендуем запустить цикл мойки без посуды, затем отсоединить вилку от сети, перекрыть воду и оставить дверцу чуть приоткрытой. Это продлит срок службы уплотнителей и предотвратит появление запахов внутри машины.

Перемещение посудомоечной машины

Если посудомоечную машину нужно передвинуть, то старайтесь держать ее вертикально, в крайнем случае, если требуется, то можно положить задней стенкой вниз.

Уплотнители

Одной из причин возникновения запахов внутри посудомоечной машины может быть пища, застрявшая в уплотнителях. Периодическая очистка влажной тряпкой предотвратит это.

Внимание!

Установка труб и электрического оборудования должна производиться квалифицированными специалистами.

Внимание!

Опасность поражения электрическим током! Перед установкой посудомоечной машины необходимо отключить ее от сети питания. Невыполнение данного требования может привести к смерти или поражению электрическим током.



УСТАНОВКА

Сохраните данное руководство по эксплуатации для дальнейшего использования. Если прибор продается, отдается или перемещается, убедитесь, что руководство передается вместе с устройством, чтобы новый владелец мог воспользоваться им.

Пожалуйста, внимательно прочтите данное руководство по эксплуатации. Оно содержит важную информацию, касающуюся безопасной установки, использования и обслуживания прибора.

Если в любой момент прибор необходимо переместить, держите его в вертикальном положении; при крайней необходимости его можно перевернуть на заднюю стенку.

РАЗМЕЩЕНИЕ И ВЫРАВНИВАНИЕ

1. Снимите с прибора всю упаковку и убедитесь, что он не был поврежден во время транспортировки. Если он поврежден, обратитесь к продавцу и не продолжайте установку.

2. Проверьте посудомоечную машину, поставив ее так, чтобы ее боковые или задняя панель соприкасались с соседними шкафами или со стеной. Этот прибор также можно встроить под столешницу (см. Инструкцию по сборке).

3. Установите посудомоечную машину на ровном и прочном полу. Если пол неровный, передние ножки прибора можно отрегулировать до горизонтального положения (угол наклона

не должен превышать 2 градуса). Если прибор выровнен правильно, он будет более устойчивым и с гораздо меньшей вероятностью будет двигаться или вызывать вибрацию и шум во время работы.

ПОДКЛЮЧЕНИЕ ВОДОСНАБЖЕНИЯ И ЭЛЕКТРИЧЕСТВА

Подключение к водопроводу и электричеству должно выполняться только квалифицированным специалистом.

Посудомоечная машина не должна стоять на шлангах или кабеле электропитания.

Прибор необходимо подключить к сети водоснабжения с использованием новых труб. Не используйте старые трубы.

* Подсоединение шланга подачи воды

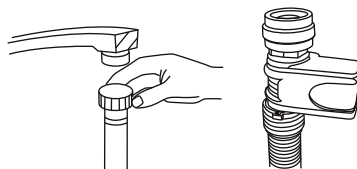

Подсоедините шланг подачи холодной воды к резьбовому (на 3/4 дюйма) соединителю и убедитесь в том, что он плотно зафиксирован на месте. Если подсоединение производится с помощью новых или не использовавшихся длительное время водяных шлангов, то необходимо пропустить через них воду и убедиться в том, что вода чистая и не

Посудомоечная машина

содержит загрязнений. Несоблюдение этого требования может привести к перекрытию отверстия для подачи воды и выходу прибора из строя.

* Опционально

Подсоединение шланга слива воды

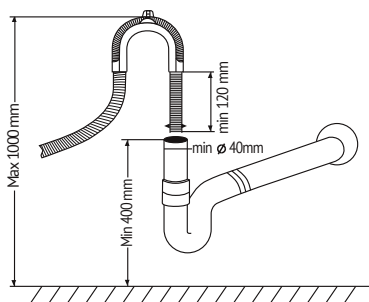

Прикрепите шланг слива воды вашей посудомоечной машины к сливной трубе, не сгибая его.

Если длины шланга недостаточно, обратитесь в авторизованный сервисный центр за более длинным шлангом, изготовленным из того же материала, что и оригинал. Помните, что длина шланга не должна превышать 4 метров.

Если сливной шланг длиннее 4 метров, то это повлияет на качество мытья посуды. Надежно закрепите шланг на сливной трубе, чтобы он не сорвался во время цикла.

Подключение электричества

Прежде чем вставлять вилку в электрическую розетку, убедитесь, что:

➔ розетка заземлена и соответствует требованиям;

➔ розетка выдерживает максимальную нагрузку прибора, указанную на паспортной табличке, расположенной на внутренней стороне дверцы;

➔ напряжение питания находится в пределах значений, указанных на табличке с техническими данными на внутренней стороне двери;

➔ розетка совместима с вилкой прибора. Если это не так, попросите специалиста заменить вилку; не используйте удлинители или несколько розеток.

⚠ После установки прибора кабель питания и электрическая розетка должны быть легко доступны.

⚠ Кабель не должен быть согнут или сжат.

⚠ Если кабель питания поврежден, он должен быть заменен производителем или его службой технической поддержки, чтобы предотвратить все потенциальные опасности.

⚠ Компания не несет ответственности за любые инциденты, произошедшие в случае несоблюдения этих правил.

Советы относительно первого цикла мойки

После установки прибора, непосредственно перед запуском первого цикла мойки, полностью заполните дозатор соли и добавьте примерно 1,2 кг соли. Вода может перелиться – это нормально и не является поводом для беспокойства. Также нормально, что индикация «LOW SALT» будет мигать

в течение нескольких циклов после загрузки соли.

Требование к месту установки посудомоечной машины

Расположите прибор в желаемом месте. Задняя часть должна упираться в стену за ней, а боковые стороны – в соседние шкафы или стену. Посудомоечная машина оснащена шлангами подачи и слива воды, которые можно расположить справа или слева для облегчения установки.

Выравнивание прибора

Наклон посудомоечной машины в любом направлении не должен превышать 2 градусов. Регулирование высоты посудомоечной машины осуществляется путем поворачивания ножек.

 **Примечание:** Максимальная высота регулировки ножек 20 мм.

Как слить лишнюю воду из шлангов

Если раковина находится на высоте около 1000 мм от пола, лишнюю воду в шлангах невозможно слить непосредственно в раковину. Необходимо будет слить лишнюю воду из шлангов в таз или подходящую емкость, которая будет находиться снаружи и ниже раковины.

Слив воды

Подсоедините сливной шланг для воды. Сливной шланг должен быть правильно установлен во избежание протечки воды.

Убедитесь, что шланг не перекручен и не сдавлен.

Удлинение шланга

Если Вам нужно удлинить сливной шланг – используйте сливной шланг из того же материала.

Он должен быть не длиннее 4 метров; в противном случае эффект очистки посудомоечной машины может снизиться.

Подключение сифона

Соединение для слива должно находиться на высоте от 50 см (минимум) до 100 см (максимум) от дна посудомоечной машины. Шланг слива воды должен быть надежно закреплен хомутом.

ЗАПУСК ПОСУДОМОЕЧНОЙ МАШИНЫ

Перед запуском посудомоечной машины необходимо проверить следующее:

1. Выровнена ли посудомоечная машина?
2. Открыт ли кран подачи воды?
3. Есть ли протечка в соединениях проводов?
4. Плотны ли подсоединены провода?
5. Включено ли питание?
6. Затянуты ли шланги подачи и слива?
7. Все упаковочные материалы и распечатки следует вынимать из посудомоечной машины

Посудомоечная машина

**СОВЕТЫ ПО УСТРАНЕНИЮ НЕПОЛАДОК****КОДЫ ОШИБОК**

При возникновении каких-либо неисправностей прибор будет отображать коды ошибок, предупреждая Вас.

Код	Значение	Вероятная причина
E1	Открыта дверца	Открыта дверца во время работы посудомоечной машины
E2	Не подается вода	Сбой подачи воды
E3	Не производится слив воды	Сбой при сливе воды
E4	Неисправность датчика температуры	Возникла неисправность датчика температуры
E5	Перелив/протечка	Возник перелив или протечка воды
E6	Протечка воды	Возникла протечка воды
E7	Неисправность нагревательного элемента	Чрезмерный перегрев нагревательного элемента

 **Внимание!**

Если возникает перелив, то отключите машину от сети питания до того, как обращаться в службу техподдержки. Если в поддоне образовалась вода из-за переполнения или небольшого разлива, то воду необходимо убрать до того, как снова запустить посудомоечную машину.

ПЕРЕД ОБРАЩЕНИЕ В СЕРВИСНУЮ СЛУЖБУ

Ознакомление с таблицами на следующих страницах может освободить Вас от необходимости обращаться за помощью в сервисную службу.

Проблема	Вероятная причина	Что делать?
Посудомоечная машина не запускается	Перегорел предохранитель или выбило автомат	Заменить предохранитель и включить автомат. Убрать все приборы, подсоединенные к той же розетке, что и посудомоечная машина
	Не подключено электричество	Убедитесь в том, что посудомоечная машина включена, а дверца плотно закрыта. Убедитесь, что сетевой шнур подсоединен к розетке правильно
	Низкое давление воды	Убедитесь в том, что все шланги подсоединены правильно, а кран открыт
Вода не откачивается из посудомоечной машины	Перелив	Система предназначена для обнаружения перелива. При этом отключается циркуляционный насос и включается сливной насос
Шум	Некоторые слышимые звуки не представляют опасности	Звук от открытия крышки отсека ополаскивателя
	Столовые приборы не закреплены в моечном отсеке	Закрепите все предметы в посудомоечной машине
	Мотор гудит	Посудомоечную машину регулярно не использовали. Если Вы ее часто не используете, то не забывайте каждую неделю запускать посудомоечную машину без посуды, это поможет сохранить увлажнение уплотнителя

Посудомоечная машина

Проблема	Вероятная причина	Что делать?
Пена в отстойнике	Неправильно выбрано моющее средство	Пользуйтесь только специальными моющим средством. В случае появления пены откройте машину и дайте пене осесть. Добавьте 1 галлон (4,55 литра) холодной воды в отстойник. Закройте и защелкните дверцу, затем откачайте воду, запустив предварительное замачивание, чтобы откачать воду. В случае необходимости повторите
	Разлился ополаскиватель	Всегда немедленно протирайте пролившийся ополаскиватель
Труба отстойника покрыта пятнами	Использовалось моющее средство с красителем	Используйте только те средства, которые не содержат красителей
Посуда и столовые приборы не отмылись	Неправильно выбранная программа	Выберите более мощную программу
	Неправильная загрузка корзины	Убедитесь, что работа дозатора моющего средства и разбрызгивателей не заблокирована большой посудой
Пятна и пленка на стаканах и приборах	<ul style="list-style-type: none"> ☞ Очень жесткая вода ☞ Низкая поступающая температура ☞ Посудомоечная машина перегружена ☞ Неправильная загрузка ☞ Старое или намокшее порошковое моющее средство ☞ Дозатор ополаскивателя пуст 	<p>Для удаления пятен со стеклянной посуды:</p> <ul style="list-style-type: none"> ☞ Вытащите все металлические приборы из посудомоечной машины ☞ Не добавляйте моющее средство ☞ Выберите самый длинный цикл ☞ Запустите посудомоечную машину и оставьте работать на 18-22 минут, затем перейдите к основной мойке ☞ Откройте дверцу и залейте 2 чашки белого уксуса в нижнюю часть посудомоечной машины ☞ Закройте дверцу и дайте машине пройти весь цикл. Если уксус не помог, повторите указанную выше процедуру, только используйте 1/4 стакана (60 мл) лимонной кислоты вместо уксуса

Посудомоечная машина

Проблема	Вероятная причина	Что делать?
Помутнение стеклянной посуды	Мягкая вода и слишком много моющего средства	Если вода мягкая, используйте меньше моющего средства и выберите самый короткий цикл, чтобы вымыть стеклянную посуду
Желтая или коричневая пленка на внутренних поверхностях	Пятна от чая или кофе в воде могут вызвать появление пленки	Используйте раствор из 1/2 стакана отбеливателя и 3 стаканов теплой воды, чтобы удалить пятна вручную. ПРЕДУПРЕЖДЕНИЕ Прежде чем приступить к чистке, после завершения цикла необходимо подождать 20 минут, чтобы дать нагревательным элементам остыть
	Отложения железа в воде могут привести к образованию пленки	Необходимо обратиться в соответствующую компанию, чтобы получить специальный фильтр
Белая пленка на внутренней поверхности	Минералы от жесткой воды	Чтобы очистить внутреннюю часть, следует использовать смоченную губку со средством для мойки посуды, надев резиновые перчатки. Во избежание появления пены, не следует использовать никакие средства, помимо средств для мойки посуды
Крышку дозатора моющего средства закрыта неправильно	Собравшиеся остатки средства блокируют защелку	Смойте моющее средство с защелки
Моющее средство осталось в емкости дозатора	Посуда блокирует емкость дозатора	Повторно загрузите посуду правильно
Пар	Обычное явление	Пар проходит через отверстие защелки дверцы во время сушки и слива воды

Посудомоечная машина

Проблема	Вероятная причина	Что делать?
Черные или серые следы на посуде	Алюминиевые приборы трутся о посуду	Для удаления таких следов воспользуйтесь мягким абразивным чистящим средством
Вода собирается в поддоне	Это нормально	Небольшое количество чистой воды вокруг выпускного отверстия на дне обеспечивает смазку гидрозатвора
Посудомоечная машина протекает	Переполнен дозатор или разлит ополаскиватель	Постарайтесь не переполнить дозатор. Разлитый ополаскиватель может вызвать пенообразование и привести к переливу. Вытрите разлитые средства в поддоне тряпкой
	Посудомоечная машина не выровнена	Убедитесь, что посудомоечная машина выровнена

ТЕХНИЧЕСКИЙ ПАСПОРТ

Паспорт бытовой посудомоечной машины в соответствии с Директивой EU 1059/2010:

Модель	GGF 4525
Стандартный комплект посуды	9
Класс энергоэффективности	A +
Годовое энергопотребление	222 кВт/ч
Энергопотребление стандартного цикла мойки	0.78 кВт/ч
Потребляемая мощность в выключенном режиме	0.35 Вт
Энергопотребление в режиме ожидания	0.9 Вт
Годовое потребление воды	2800 литров
Класс эффективности сушки	A
Стандартный цикл мойки	Eco
Продолжительность программы стандартного цикла мойки	168 мин
Уровень шума	49 дБ (A) относительно 1 пВт
Установка	Отдельностоящая
Может быть встроена	Да
Высота	84.5 см
Ширина	44.8 см
Глубина (с разъемами)	60.0 см
Потребляемая мощность	1850 Вт
Номинальное напряжение/частота	АС 220-240 В/ 50 Гц
Давление воды (давление потока)	0,4-10бар=0,04-1,0МПа
Температура воды	Макс. 65°C

Примечание: Устройство соответствует европейским стандартам и директивам в текущей версии на момент поставки.

- LVD 2014/35/EU
- EMC 2014/30/EU
- EUP 2010/1016

Примечание: Вышеуказанные значения были измерены в соответствии со стандартами при определенных условиях эксплуатации. Результаты могут сильно различаться в зависимости от количества и загрязнения посуды, жесткости воды, количества моющего средства и т. д.

Посудомоечная машина

1. От А+++ (самая высокая эффективность) до D (самая низкая эффективность).
2. Потребление энергии «222» кВт/ч в год, исходя из 280 стандартных циклов с использованием холодной воды и потребления в режимах низкой мощности. Фактическое потребление энергии будет зависеть от того, как используется прибор.
3. Потребление воды «2800 литров в год» из расчета 280 стандартных циклов. Фактический расход воды будет зависеть от того, как используется прибор.
4. От А (самая высокая эффективность) до G (самая низкая эффективность).
5. Эта программа подходит для мытья грязной средне загрязненной посуды и является наиболее эффективной программой с точки зрения совокупного потребления энергии и воды для этого типа посуды.

Данное руководство основано на стандартах и правилах Европейского Союза.

 Предупреждение	Прибор не предназначен для использования лицами (включая детей) с пониженными физическими, сенсорными или умственными способностями или при отсутствии у них жизненного опыта или знаний, если они не находятся под присмотром или не проинструктированы об использовании прибора лицом, ответственным за их безопасность. Дети должны находиться под присмотром для недопущения игр с прибором
	При повреждении шнура питания его замену во избежание опасности должны производить изготовитель, сервисная служба или подобный квалифицированный персонал
	Недопустимо возникновение факельного пламени под воздухоочистителем (для вытяжек)
 Внимание!	Доступные части могут нагреваться при использовании приборов для приготовления пищи
<p>Условия хранения продукции по ГОСТу 15150-69, в помещениях с естественной вентиляцией при температуре воздуха от минус 50 °С до плюс 40 °С, относительной влажности не более 75%.</p>	

Обратите Ваше внимание!

Также, неисправностями Изделия не являются:

Посудомоечные машины	Изменение цвета материалов изделия в процессе эксплуатации
	Естественный шум разбрызгивания воды в процессе работы изделия
	Незначительные технические запахи в новом изделии в начальный период эксплуатации

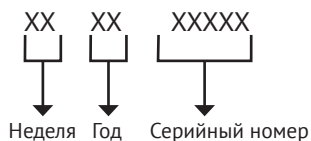
СЕРИЙНЫЙ НОМЕР:**ИЗГОТОВИТЕЛЬ:**

Эм энд Джи Хаусгерате ГмБХ
Потсдамер стр, 92 10785 Берлин

ЗАВОД-ИЗГОТОВИТЕЛЬ:

Жоншанг Галанц Илэктрикл Эплайэнс Ко., Лтд,
Промышленная зона Максин, Восточная дорога Синпу, город Хуанпу,
город Чжуншань, провинция Гуандун, КНР

ИМПОРТЕР:

ООО «Эм-Джи Русланд», 141400, г. Химки, ул. Бутаково, д. 4

Фирма-производитель оставляет за собой право на внесение изменений в конструкцию, комплектацию и дизайн приборов.





УСЛОВИЯ ГАРАНТИЙНОГО ОБСЛУЖИВАНИЯ

Внимательно ознакомьтесь с условиями гарантийного обслуживания.

Изготовитель оставляет за собой право вносить изменения в конструкцию, комплектацию или технологию изготовления, таковые изменения не влекут обязательств по изменению или улучшению ранее выпущенных изделий. Указанные изменения могут быть произведены без предварительного уведомления.

Изготовителем техники марки «Kuppersberg» установлен срок службы 7 (семь) лет на крупную бытовую технику: газовые и комбинированные плиты, духовые шкафы, электрические и газовые варочные поверхности, холодильное оборудование, стиральные машины, сушильные барабаны, посудомоечные машины, пароварки, кухонные вытяжки), при соблюдении правил эксплуатации и применении ее в бытовых целях.

Данные сроки исчисляются с даты изготовления изделия.

Правила безопасного и эффективного использования изложены в Инструкции по эксплуатации. По истечении установленного срока службы изготовитель не несет ответственности за безопасность изделия.

На всю бытовую технику марки «Kuppersberg» гарантийный срок составляет 24 (двадцать четыре) месяца. Гарантийный срок исчисляется со дня заключения договора купли-продажи при наличии кассового и/или товарно-кассового чека, при отсутствии документов о покупке согласно п. 2 ст. 19 ЗоЗПП гарантийный срок исчисляется с даты изготовления изделия.

Данная Гарантия действительна только на территории Российской Федерации, Республики Беларусь, Республики Казахстан. Гарантия распространяется только на официально поставленные изделия, сертифицированные для указанных стран, а также на оригинальные комплектующие и составные части данных изделий.

На территории других государств гарантийный срок устанавливается в соответствии с внутренним законодательством.

1. Данная гарантия распространяется только на изделия, используемые в личных, семейных или домашних целях, не связанных с предпринимательской деятельностью.

2. Гарантийный срок на комплектующие изделия (такие изделия, которые могут быть сняты с основного изделия без применения каких-либо инструментов, а именно, ящики, полки, решётки, корзины, насадки, трубки, шланги или другие подобные комплектующие) составляет 6 (шесть) месяцев с момента продажи основного изделия магазином.

3. Гарантийный срок на новые комплектующие и составные части, установленные в изделие, взамен вышедших из строя, при гарантийном ремонте, равен сроку гарантии на изделие и заканчивается одновременно с окончанием гарантийного срока изделия.

4. Гарантийный срок на элементы освещения, лампы составляет 15 дней с даты покупки прибора.

5. Гарантийный ремонт выполняется бесплатно авторизованным сервисным центром на дому у потребителя или в мастерской по усмотрению сервисного центра.

6. Прежде чем вызвать специалиста сервисного центра, внимательно прочитайте инструкцию по эксплуатации изделия. Если изделие исправно, то за сервисным центром остаётся право требовать от Потребителя возмещения стоимости сервисных мероприятий за ложный вызов.

7. Для осуществления технического обслуживания и ремонта изделия, потребителю необходимо обеспечить доступ сотруднику авторизованного сервисного центра к изделию (в том числе встраиваемому).

8. Претензии по качеству основного изделия, его комплектующих и составных частей принимаются при условии, что недостатки обнаружены в течение гарантийных сроков, установленных соответственно на основное изделие, его комплектующие и составные части. Претензии рассматриваются после только после предварительной проверки качества изделия представителем авторизованного сервисного центра.

9. Во избежание возможных недоразумений, сохраняйте в течении гарантийного срока изделия документы, прилагаемые при продаже (кассовый и/или товарный чек, инструкцию по эксплуатации).

10. Изготовитель не несет какой-либо ответственности за любой возможный ущерб, нанесенный потребителю, в случаях несоблюдения требований Изготовителя, указанных в данном гарантийном документе и инструкции по эксплуатации.

Изготовитель не несет гарантийные обязательства в следующих случаях:

При возникновении недостатков, вызванных несоблюдением прилагаемой к изделию инструкции по эксплуатации, неправильной установкой, хранением или транспортировкой изделия, небрежным обращением или плохим уходом, неправильным использованием, включая перегрузку.

Использования изделия для предпринимательской или профессиональной деятельности.

Не соблюдения потребителем правил подключения и монтажа изделия, установки дополнительных элементов на изделии, препятствующих доступу специалиста к прибору для проведения сервисных мероприятий.

На изделия, которые подвергались ремонту, разборке или конструктивным изменениям, которые повлекли отказ в работе изделия, неуполномоченными на то лицами или организациями не являющимися авторизованными сервисными центрами. Так же если удалены, не разборчивы или изменены заводские наклейки с указанием модели, продуктового и серийного номера изделия.

Повреждений техники или нарушений ее нормальной работы, которые вызваны не зависящими от производителя причинами, такими как нестабильность параметров электросети (установленных государственными стандартами ГОСТ 13109-97), явления

природы и стихийные бедствия, пожар, домашние животные и насекомые, попадание внутрь изделия посторонних предметов, жидкостей, и другими подобными причинами.

Повреждения техники или нарушений ее нормальной работы, вызванных сверхнормативными отклонениями параметров электро-, газо-, или водоснабжения от номинальных значений.

Внешние и внутренние загрязнения, царапины, трещины, вмятины, потёртости и прочие механические повреждения, повреждения стеклянных деталей, включая разрушения, повреждения стеклокерамики, изменения цвета стеклокерамики в зонах конфорок, царапины, возникшие в процессе эксплуатации.

Использование посуды не соответствующего типа и размера, рекомендованного изготовителем согласно инструкции по эксплуатации.

На шумы и звуки работы электрооборудования индукционных и электрических плит, даже в выключенном состоянии, так же на шум пламени, издаваемый газовыми конфорками.

Повреждения деталей, которые произошли в результате естественного износа, включая расходные материалы, такие как: лампы, элементы питания, фильтры, монтажные и уплотнительные элементы, соединительные электрокабели, разъёмы, шланги, фильтры, антивозвратные клапаны, металлические и стеклянные противни, решетки, держатели противней и решеток, телескопические направляющие, тарелки, блюда, ручки и кнопки управления, решетки плит, составные части конфорок и дополнительных аксессуаров.

Образования на нагревательных элементах избыточного слоя накипи, при повышенной жесткости воды необходима обработка соответствующими составами.

Попадания во внутренние рабочие объёмы изделия посторонних предметов, мелких деталей одежды или остатков пищи.

Механических повреждений изделия потребителем (вмятины, царапины, трещины, сколы и т. д.)

Потери товарного вида изделия в следствие воздействия химических веществ.

Длительных термических воздействиях и других подобных повреждениях, возникших в процессе эксплуатации. Время приготовления пищи не должно превышать более 3 часов непрерывного включения конфорок.

На работы по установке, регулировке, чистке изделия, замене расходных материалов и прочий уход за изделием, оговорённый в инструкции по эксплуатации (периодическое обслуживание).

Движения хладагента внутри холодильника, морозильника, который может издавать кратковременные шумы (свист, звук перетекающей жидкости и т. д.), даже при отключенном компрессоре, что не является дефектом, так же не является дефектом потрескивание составных частей прибора в результате температурных деформаций. Характерные звуки включения компрессора и автоматики являются нормальными звуками при работе электрооборудования прибора. Для холодильников, оборудованных устройством для приготовления льда (ледогенератором), при не использовании устройства для приготовления льда (ледогенератора) в течении 7 дней и более, обязательно

требуется отключать функцию приготовления льда, освободить емкость от ранее приготовленного льда. Во избежание солнечного ультрафиолетового и температурного воздействия на корпус холодильника, место для установки холодильника должно быть защищено от прямого попадания солнечного света на прибор.

Установка и подключение крупной бытовой техники, включая встраиваемую бытовую технику.

Для установки и подключения изделий производитель рекомендует Вам обратиться в авторизованные сервисные центры. Вы можете воспользоваться услугами любых других квалифицированных специалистов имеющих сертификат на оказание подобных услуг.

Перед установкой, использованием обязательно внимательно прочтите Инструкцию по эксплуатации.

Оплата работ по установке и подключению изделия происходит по прейскуранту сервисного центра.

Изготовитель не несёт какой-либо ответственности за любой ущерб, нанесенный имуществу граждан вследствие установки и подключения, не соответствующих требованиям, указанным в инструкции по эксплуатации и произведенных не уполномоченными на то лицами.

В случае нарушений требований Изготовителя по установке и подключению, ответственность за причиненный ущерб несет лицо или организация, проводившее работы по установке и подключению.

Газовая бытовая техника подключается только специалистом, имеющим лицензию и допуск на работы с газовым оборудованием. Гарантийное и сервисное обслуживание осуществляется только при наличии отметки в паспорте изделия о подключении или документа уполномоченной организации о подключении газового оборудования.

Изделия, имеющие трехконтактную сетевую вилку, обязательно должно быть заземлено.

По всем вопросам технического обслуживания и приобретения оригинальных расходных материалов и аксессуаров Вы можете обращаться в авторизованные сервисные центры, информация по сервисному обслуживанию изделий «Kuppersberg» указана на сайте изготовителя: www.kuppersberg.ru

KUPPERSBERG

СЕРВИСНАЯ КНИЖКА

МОДЕЛЬ

ТИП ИЗДЕЛИЯ

СЕРИЙНЫЙ НОМЕР

ДАТА ПРОДАЖИ

М.П.
продавца

Уважаемый Покупатель!

Благодарим Вас за выбор продукции компании KUPPERSBERG. Настоящим, компания KUPPERSBERG подтверждает, что приобретённая Вами техника изготовлена из высококачественных материалов при повышенном контроле качества продукции и отвечает всем техническим и экологическим критериям, предъявляемым к домашней бытовой технике.

Данный товар сертифицирован на территории Российской Федерации. Производитель обязуется обеспечить бесплатный гарантийный ремонт в течение всего гарантийного срока.

Требования потребителя, соответствующие Законодательству РФ, могут быть предъявлены в течение 24 месяцев с Даты продажи изделия при условии, что недостатки в продукции не возникли вследствие нарушения покупателем правил пользования, транспортировки, хранения и иных действий пользователя или третьих лиц или обстоятельств непреодолимой силы (пожар, природная катастрофа и т.д.).

Гарантийное обслуживание осуществляется в уполномоченных KUPPERSBERG авторизованных сервисных центрах. Ответственность за качество, сроки ремонта несут уполномоченные сервисные центры. Неисправные детали и узлы техники в гарантийный период заменяются потребителю на новые безвозмездно.

ООО «КУППЕРСБЕРГ-СЕРВИС»

Установка, гарантийное и послегарантийное обслуживание, продажа запасных частей по Москве и Московской области +7 (495) 236-90-67

Телефон горячей линии KUPPERSBERG:

8 (800) 250-17-18 (звонки для всех регионов РФ бесплатные)

Часы работы горячей линии:

понедельник-пятница с 9-00 до 18-00 без перерыва

Полный список авторизованных сервисных центров KUPPERBERG Вы можете найти на официальном сайте www.kuppersberg.ru

СВЕДЕНИЯ О РЕМОНТАХ

Ремонт №1

Дата обращения	Дата ремонта	Неисправность	Выполненная работа	Запасная часть

Ремонт №2

Дата обращения	Дата ремонта	Неисправность	Выполненная работа	Запасная часть

Ремонт №3

Дата обращения	Дата ремонта	Неисправность	Выполненная работа	Запасная часть

KUPPERSBERG

ГАРАНТИЙНЫЙ СЕРТИФИКАТ

Обратите особое внимание!

Все условия гарантии регулируются действующим Законодательством РФ.

Гарантийные обязательства не распространяются на технику с неисправностями, возникшими вследствие нарушения технологических требований, описанных в Инструкции по эксплуатации, в том числе:

- нестабильности параметров электросети, установленных ГОСТ 13109-87, а также нестабильности уровня давления газа, согласно ГОСТ Р50696-2006;
- нестабильности водопроводной сети, установленных СНиП 2.04.02-84;
- на технику, используемую от целей, отличных от бытового пользования, а также технику, установленную в организациях любого типа собственности;
- при наличии следов механических повреждений (трещины, сколы, царапины и пр.), связанных с причиной обращения;
- при наличии следов несанкционированного вскрытия или неквалифицированного ремонта третьими лицами (за исключением особых случаев, предусмотренных действующим Законодательством РФ);
- при несоответствии данных о технике в Сервисной книжке и на оригинальной наклейке (шильде) на изделии;
- при неправильном подключении изделия, попадании внутрь изделия посторонних предметов, мелких деталей и фрагментов одежды или остатков пищи;
- при попадании на внутренние узлы и детали изделия посторонних жидкостей, насекомых или при наличии следов их жизнедеятельности;
- вследствие образования на элементах изделия избыточного слоя накипи или иных отложений, вызванных повышенной жёсткостью воды;
- при обнаружении воздействия на внутренние и внешние элементы изделия агрессивных химических веществ, а также термического воздействия;
- в случае, если изделие на момент визита уполномоченной сервисной службы KUPPERSBERG было в технически исправном состоянии.

KUPPERSBERG

#1

Модель изделия _____

Серийный № _____

Дата продажи _____

М.П.
продавца

KUPPERSBERG

#2

Модель изделия _____

Серийный № _____

Дата продажи _____

М.П.
продавца

KUPPERSBERG

#3

Модель изделия _____

Серийный № _____

Дата продажи _____

М.П.
продавца

Товар получил без повреждений, претензий к внешнему виду и комплектности не имею

(Фамилия, имя и подпись Потребителя)

С условиями гарантийных обязательств KUPPERSBERG ознакомлен и согласен. Полная, необходимая, достоверная информация о Товаре, Изготовителе, Продавце мною получена

(Фамилия, имя и подпись Потребителя)

СВЕДЕНИЯ ОБ УСТАНОВКЕ

Заполняется лицом, осуществившем подключение (Установку)

Дата подключения (установки)	Фамилия, Имя специалиста, проводившего подключение	Наименование организации, выполнившей подключение	Подпись специалиста, проводившего подключение

Внимание: KUPPERSBERG настоятельно рекомендует доверять подключение (установку) приобретённого Товара специалистам Авторизованного сервисного центра KUPPERSBERG. При подключении изделия через АЦЦ KUPPERSBERG, гарантийный срок исчисляется с Даты подключения (установки) изделия, но не более 3 месяцев с даты продажи. ООО «КУППЕРСБЕРГ-СЕРВИС» для Москвы и Московской области: +7 (495) 236-90-67, Пн-Пт: с 9-00 до 18-00. Оплата работ по подключению и настройке изделия осуществляется на основании прейскуранта платных услуг организации, осуществляющей подключение. Изготовитель не несёт ответственности за ущерб имуществу и здоровью граждан, возникший в связи с неквалифицированным подключением изделия третьими лицами. В случае возникновения поломки изделия вследствие описанных выше причин, ответственность за причинённый ущерб потребителю, а также за восстановление работоспособности изделия, несёт лицо, осуществлявшее подключение. Газовые варочные панели и духовки могут быть установлены только сертифицированным специалистом, имеющим соответствующий допуск на установку и проведение работ по газовому оборудованию. Гарантийное обслуживание осуществляется только при наличии отметки Организации, уполномоченной на проведение такого рода работ.

KUPPERSBERG

#1

Сервис-центр _____

Инженер, Ф.И.О.,
подпись _____

Дата ремонта _____

М.П.
сервис-центра

KUPPERSBERG

#2

Сервис-центр _____

Инженер, Ф.И.О.,
подпись _____

Дата ремонта _____

М.П.
сервис-центра

KUPPERSBERG

#3

Сервис-центр _____

Инженер, Ф.И.О.,
подпись _____

Дата ремонта _____

М.П.
сервис-центра



ВНИМАНИЕ!

ГАРАНТИЙНЫЙ ТАЛОН НАХОДИТСЯ
ВНУТРИ НАСТОЯЩЕГО РУКОВОДСТВА.
ПРОИЗВОДИТЕЛЬ НАСТОЯТЕЛЬНО
РЕКОМЕНДУЕТ СОХРАНЯТЬ
НАСТОЯЩЕЕ РУКОВОДСТВО
В ТЕЧЕНИЕ ВСЕГО СРОКА
ПОЛЬЗОВАНИЯ ИЗДЕЛИЕМ.

⇒ Kuppersberg

⇒ www.kuppersberg.ru